

RCA

Transforme encore le divertissement.

Guide de l'utilisateur du HDTV

À l'intérieur

- *Introduction*page 2
- *Connexions*page 7
- *Télécommande*page 21
- *Fonctions*page 31
- *Menus*page 41
- *Questions*page 54
- *Dépannage*page 55



Modèle R52WH73 illustré ici.



www.rca.com/television

Informations importantes

AVERTISSEMENT

Afin de réduire le risque d'incendie et de choc électrique, ne pas exposer ce produit à la pluie ou l'humidité.

Ne pas exposer l'appareillage à de l'écoulement ou des éclaboussures et ne placer dessus aucun objet rempli de liquides, comme des vases.

ATTENTION

RISQUE DE CHOC
ÉLECTRIQUE
NE PAS OUVRIR



Ce symbole indique que ce produit comporte une double isolation entre la tension de secteur dangereuse et les pièces accessibles à l'utilisateur. Lors de réparations, utiliser seulement des pièces de rechange identiques.

Attention : Afin de réduire le risque de choc électrique, ne pas enlever le couvercle (ou l'arrière). Ne contient aucune pièce réparable par l'utilisateur. Confiez l'entretien à du personnel qualifié.



Ce symbole indique une « tension dangereuse » dans le produit qui présente un risque d'électrocution ou de blessure.



Ce symbole indique des instructions importantes accompagnant le produit.

Se reporter à l'étiquette d'identification/capacité nominale située sur le panneau arrière du produit pour connaître la tension de fonctionnement adéquate.

Le règlement de la FCC stipule que toute modification non autorisée de ce produit peut annuler le privilège d'utilisation de l'utilisateur.

Attention : L'utilisation de jeux vidéo ou tout autre accessoire projetant des images fixes pendant des périodes prolongées peut entraîner une impression permanente sur l'écran (ou sur l'écran des téléviseurs à projection). DE PLUS, certains logos de réseaux/programmes, numéros de téléphone, bordures noires (côtés, haut et bas) etc., pourraient entraîner des dommages similaires. Ces dommages ne sont pas couverts par votre garantie.

À l'installateur de câble : L'article 54 du Code canadien de l'électricité, partie 1 (article 820-40 du code de l'électricité des États-Unis) énonce des directives de mise à la terre et stipule que le fil de terre du câble doit être connecté au système de mise à la terre de l'édifice, aussi près que possible du point d'entrée.

Avertissement : Ne pas utiliser la fonction d'arrêt sur image pendant de longues périodes. Ceci peut entraîner une impression permanente de l'image sur le tube à image. Ces dommages ne sont pas couverts par votre garantie. Appuyez en tout temps sur n'importe quel bouton ou touche pour désactiver la fonction d'arrêt sur image.

Informations de sécurité importantes concernant le support et la base : Choisissez minutieusement l'emplacement de votre téléviseur. Placez le téléviseur sur une base ou un meuble suffisamment grand et solide pour que le téléviseur ne soit pas renversé, poussé ou tiré. La chute du téléviseur pourrait entraîner des blessures et (ou) endommager le téléviseur. Consultez les Instructions importantes sur la sécurité à la page 1.

Enregistrement du produit

Veuillez remplir la carte d'enregistrement du produit (emballée séparément) et la retourner immédiatement. Pour les clients des États-Unis : Vous pouvez également enregistrer votre produit Consumer Electronics de RCA au www.rca.com/television. L'enregistrement de ce produit nous permet de vous contacter si nécessaire.

Information sur le produit

Conservez votre facture comme preuve d'achat et pour obtenir des pièces et du service sous garantie. Attachez-la ici et inscrivez le numéro de série et de modèle au cas où vous en auriez besoin. Ces numéros se trouvent sur le produit.

N° de modèle _____

N° de série _____

Date d'achat : _____

Détaillant / Adresse / Téléphone : _____

INFORMATIONS IMPORTANTES SUR LA SÉCURITÉ

1. Lire ces instructions.
2. Conserver ces instructions.
3. Tenir compte de tous les avertissements.
4. Suivre toutes les instructions.
5. Ne pas utiliser cet appareil près de l'eau.
6. Nettoyer seulement avec un chiffon sec.
7. Ne bloquer aucune ouverture de ventilation. Installer selon les instructions du fabricant.
8. Ne pas installer près d'une source de chaleur, comme des radiateurs, des registres de chaleur, des poêles ou autres appareils (comme des amplificateurs) qui produisent de la chaleur.
9. Ne pas modifier les éléments de sécurité de votre fiche avec mise à la terre. Une fiche polarisée est composée de deux lames dont l'une est plus large. Une fiche de type mise à la terre comporte deux lames et une troisième sous forme de broche. La lame la plus large ou la troisième broche sont fournies pour votre sécurité. Si la fiche fournie ne rentre pas dans votre prise, consultez un électricien pour qu'il remplace la prise désuète.
10. Protéger le cordon d'alimentation de manière à ce qu'on ne puisse marcher dessus ou le pincer, surtout au niveau de la fiche, de la prise ou à la sortie du cordon de l'appareil.
11. N'utiliser que les raccords ou les accessoires spécifiés par le fabricant.
12. Utiliser seulement un chariot, un pied, un trépied, un support ou une table recommandés ou vendus par le fabricant. Si un chariot est utilisé, déplacer avec précaution l'ensemble chariot / appareil afin d'éviter qu'il ne bascule et entraîne des blessures.
13. Débrancher cette appareillage pendant les orages électriques ou s'il n'est pas utilisé pendant de longues périodes. Même si le voyant d'alimentation est éteint, l'appareillage n'est pas encore complètement débranché de la source d'alimentation électrique. Pour débrancher complètement l'appareillage de la source d'alimentation, débranchez la fiche de la prise murale ou de la rampe d'alimentation. La prise d'alimentation doit être facilement accessible.
14. Confier l'entretien à du personnel qualifié. Faire réparer l'appareillage s'il a été endommagé de quelque manière, comme un cordon d'alimentation endommagé, du liquide versé ou des objets tombés sur l'appareil, une exposition à la pluie ou à l'humidité, s'il ne fonctionne pas normalement ou s'il est tombé.



Si une antenne extérieure est connectée au récepteur du téléviseur, s'assurer que le système d'antenne est mis à la terre afin d'assurer un certain degré de protection contre les poussées momentanées de tension et les accumulations de charges statiques. Aux É.-U., la section 810-21 du Code national de l'électricité et au Canada, la partie 1 du Code canadien de l'électricité fournit des informations relatives à la mise à la terre adéquate d'un système d'antenne. Voir la figure à droite pour plus de détails.

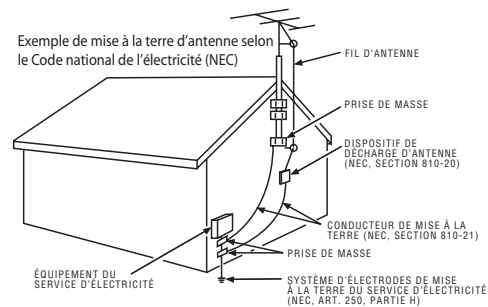

Afin d'assurer la ventilation adéquate de ce produit, conserver un espace de 10 cm (4 po) sur le dessus et sur les côtés du téléviseur et 5 cm (2 po) entre l'arrière du récepteur du téléviseur et les autres surfaces.

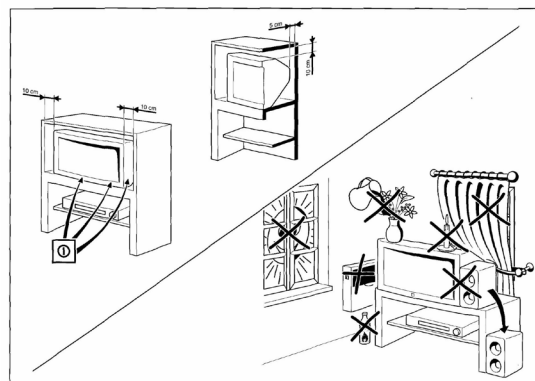

Merci d'avoir choisi RCA

Félicitations pour l'achat de ce téléviseur haute définition (HDTV) de RCA. Votre décision d'achat représente un investissement dans une nouvelle génération de technologies HDTV. Même si ce HDTV comprend une technologie évoluée, il est le plus convivial des téléviseurs de ce type, avec des instructions à l'écran qui vous guident parmi toutes ses fonctions.

Connectez l'antenne de téléviseur numérique à cette prise d'entrée.

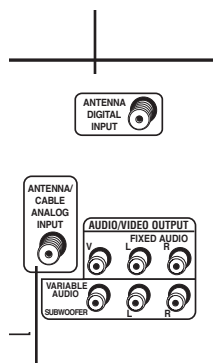

Connectez le câble TV de votre antenne pour téléviseur analogique régulier à cette prise d'entrée.

Le meilleur des deux mondes

Votre HDTV comprend deux syntoniseurs : un pour le téléviseur analogique régulier et un pour le téléviseur numérique par antenne (ATSC). Le panneau arrière de votre HDTV comporte deux entrées — une pour la télévision câblée, ou par antenne régulière et une pour la télévision par antenne numérique.

Alors que vous regardez le téléviseur, vous pouvez alterner d'un syntoniseur à l'autre à partir de la touche ANT•CABLE de la télécommande.

Vous pouvez utiliser plusieurs antennes pour recevoir un signal numérique. Déterminez le type d'antenne qui fonctionne le mieux dans votre environnement et l'endroit où la placer pour obtenir la meilleure réception possible. Pour obtenir plus d'informations sur la réception d'une antenne dans les différentes régions des É-U, visitez le site www.antennaweb.org.

Pourquoi le HDTV est-il meilleur

Votre nouveau téléviseur HDTV vous permet de faire l'expérience d'une nouvelle génération de visionnement sur téléviseur HDTV. Plusieurs avancées technologiques rendent le HDTV supérieur au téléviseur analogique, voici les trois principales qui vous apportent une expérience de visionnement supérieure : (1) la résolution, (2) le rapport hauteur / largeur, (3) l'imagerie et le son numériques.

Résolution (les mathématiques ... qui travaillent pour vous)

La précision presque vivante que tous recherchent dans l'expérience HDTV provient de la résolution permise par ce type de technologie. La résolution est mesurée en calculant le nombre de lignes de pixels actifs. Un pixel (qui représente un élément d'image) est un petit point. L'image visionnée sur l'écran du téléviseur est composée de ces petits points.

Un téléviseur analogique conventionnel affiche une résolution d'environ 200 000 pixels (480 pixels verticaux x 440 pixels horizontaux = 211 200 pixels). Le format HDTV peut produire plus de 2 millions de pixels (1920 x 1080 = 2 073 600).

Plus de pixels signifie plus de détails. Pour résumer, un HDTV peut produire une résolution jusqu'à 10 fois supérieure à celle de l'image d'un téléviseur analogique!

Caractéristique	Analogique (NTSC)	Numérique HD (ATSC)
Balayage total	525	1125
Balayage effectif	480	1080
Rapport hauteur / largeur	4:3	16:9 (grand écran)
Résolution maximale	720 x 480	1920 x 1080
Son	2 canaux stéréo	Ambiophonie 5.1

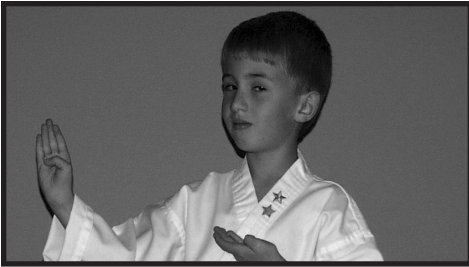

Rapport hauteur / largeur 16:9

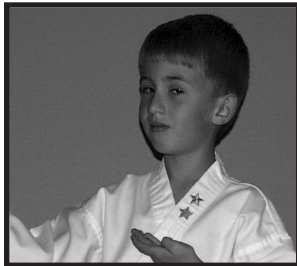

Rapport hauteur / largeur 4:3

Rapport hauteur / largeur

Le rapport hauteur / largeur est simplement la largeur et la hauteur de l'image. Les téléviseurs conventionnels utilisent un rapport hauteur / largeur de 4:3, ce qui signifie que l'image est un peu plus large que haute (un écran d'une largeur de 51 cm [20 po] a une hauteur d'environ 38 cm [15 po]).

En 1941, lorsque les standards de télédiffusion furent développés par le NTSC (National Television Standards Committee), le rapport 4:3 répondait aux besoins de l'industrie du film de l'époque.

À mesure que le prix des téléviseurs diminuait et que la richesse augmentait dans les années 1950, l'industrie du film a recherché des moyens de faire sortir les spectateurs de leurs salons pour les attirer dans les salles de cinéma. Ils ont alors créé le rapport hauteur / largeur 16:9 (également appelé format grand écran). Lorsque les standards des téléviseurs HDTV furent développés par l'ATSC (Advanced Television Standards Committee), le rapport hauteur / largeur 16:9 fut sélectionné comme format pour le HDTV.

Ce format d'écran élargi est très logique, car il s'apparente plus à notre façon naturelle de regarder. Notre vision périphérique fait que notre champ de vision est plus large que haut. Ce format fait plus que se rapprocher de notre façon de visionner, car les images sont plus nettes et plus claires et affichent plus de détails dans les agrandissements et les panoramiques.

Son et signal numériques

Le système de diffusion pour téléviseur analogique a été utilisé aux États-Unis depuis les 50 dernières années et transmet des signaux d'ondes électroniques. Ces ondes peuvent subir une dégradation à mesure que le signal est transmis jusqu'à votre domicile. De plus, les ondes analogiques peuvent subir un brouillage par des avions, des conditions climatiques et des appareils ménagers.

Contrairement aux signaux analogiques, les signaux numériques peuvent être reproduits avec précision parce qu'ils sont transmis et reçus au moyen du langage ordinateur utilisant des 1 et des 0. Une telle précision donne un signal d'image d'une clarté étonnante et un son d'une qualité hors de l'ordinaire.

Autres avantages de posséder un RCA HDTV

Plusieurs HDTV sont offerts sur le marché. Mais votre HDTV de RCA a été conçu avec des fonctions qui rehaussent votre expérience de visionnement et qui offrent la flexibilité de profiter de la révolution numérique en cours. Voici un résumé des fonctions les plus uniques de votre téléviseur. Voyez le chapitre 3 pour obtenir plus de détails sur ces fonctions additionnelles.

Suite à la page suivante...

Introduction

Fontion TruScan Digital Reality™

Lorsque l'option de *Mode cinéma* est activée, le traitement intelligent du signal du TruScan Digital Reality reconnaît les signaux vidéo entrants et les convertit progressivement pour obtenir une performance optimale de l'image numérique. Il reconnaît également si les sources de film originales ont été modifiées et peut convertir automatiquement les fréquences de trame analogiques vers leur format d'origine pour faire ressortir les détails — un processus communément appelé entraînement inverse 3:2.

Entrée DVI-HDTV

Permet de connecter un appareil avec une sortie DVI (Digital Visual Interface ou Interface visuelle numérique). DVI Offre une interface vidéo non comprimée développée pour une connexion numérique à grand calibre. Il supporte une couche de graphiques à haute résolution requis par certains services de navigation de guides de programmation électroniques et par d'autres services interactifs. La technologie DVI combinée avec la technologie HDCP (High bandwidth Digital Content Protection) (protection de contenu numérique à grand calibre), protège la connexion numérique. La connexion DVI-HDTV est conçue pour afficher les signaux de balayage progressif (480p ou 720p) ou HDTV (1080i) sur une largeur de bande allant jusqu'à 1,78 gibabits par seconde.

Instructions importantes sur la sécurité	1
Introduction	2
Le meilleur des deux mondes	2
Pourquoi le HDTV est-il meilleur	2
Autres avantages de posséder un RCA HDTV	3
Chapitre 1 : Connexions et réglage	7
Points à prendre en considération avant d'effectuer les connexions	8
Choix de connexion	9
Téléviseur + lecteur DVD + magnétoscope	10
Téléviseur + récepteur satellite + magnétoscope	12
Téléviseur + appareil DVI	14
Téléviseur + récepteur A/V	14
Branchement du téléviseur	15
Insertion des piles dans la télécommande	15
Utilisation de la télécommande pour effectuer le réglage initial	15
Mise en marche du téléviseur	15
Exécution du réglage initial	16
Réglage de la langue d'affichage	16
Écran de bienvenue et confirmation de connexion	16
Recherche automatique complète de canaux.....	16
Modification de Listes et noms	17
Convergence automatique	17
Explication des prises	18
Avant du téléviseur	20
Prises d'entrée avant	20
Boutons du panneau avant.....	20
Chapitre 2 : Utilisation de la télécommande	21
Les touches de la télécommande	22
Programmation de la télécommande pour commander d'autres composants	23
Comment savoir si vous devez programmer la télécommande	24
Programmation de la télécommande	24
Comment utiliser la télécommande une fois que vous l'avez programmée	25
Modes de fonctionnement	25
Fonction de « volume inter-composants » de la touche du volume	26
Suppression de toutes les commandes de « volume inter-composants » de la touche du volume	26
Utilisation de la touche INPUT	27
Liste des codes pour télécommande	27

Suite à la page suivante...

Table des matières

Chapitre 3 : Utilisation des fonctions du téléviseur	31
Bannière de canal.....	32
Canaux numériques et analogiques	33
Canaux numériques.....	33
Syntonisation directe sur un canal numérique	33
Syntonisation auto	33
Pourquoi utiliser la fonction de syntonisation automatique.....	33
Réglage de la fonction de syntonisation automatique.....	34
Contrôle parental et puce antiviolence.....	35
Fonctionnement de la puce aux États-Unis et au Canada.....	35
Classifications limites TV États-Unis.....	35
L'écran de Classification limite TV	36
Catégories d'âge	36
Description et thèmes abordés par catégorie d'âge aux États-Unis	36
Blocage/visionnement des catégories d'âge.....	37
Blocage/visionnement de thèmes particuliers.....	37
Classifications de la puce antiviolence Canada.....	38
Système de classification pour le Canada anglais	38
Système de classification pour le Canada français.....	39
Blocage pour les classifications canadiennes.....	39
Classification limite films (puce antiviolence).....	40
Blocage des catégories de films	40
Blocage des émissions sans classification/exemptées	40
Verrouillage / déverrouillage du Contrôle parental.....	40
Blocage du panneau avant	40
Chapitre 4 : Utilisation du système de menus du téléviseur	41
Menu Son	42
Menu Image	44
Menu Guide des canaux.....	46
Menu Horloge	47
Menu Contrôle parental	47
Menu Réglage	48
Chapitre 5 : Autres informations	53
Foire aux questions (FAQ)	54
Dépannage	55
Entretien et nettoyage	58
Information relative à la FCC	58
Garantie limitée	59
Index	61

Chapitre 1 : Connexions et réglage

Aperçu du chapitre :

- Points à prendre en considération avant d'effectuer les connexions
- Choix de connexion
- Instructions de connexion
- Branchement du téléviseur
- Insertion des piles dans la télécommande
- Utilisation de la télécommande pour effectuer le réglage initial
- Mise en marche du téléviseur
- Exécution du réglage initial
- Explication des prises
- Boutons et prises du panneau avant



www.rca.com/television

Points à prendre en considération avant d'effectuer les connexions

Prévenez les surtensions

- Connectez tous les appareils avant de brancher leurs cordons d'alimentation dans la prise murale.
- Éteignez le téléviseur et (ou) l'appareil avant de connecter ou de déconnecter un câble.
- Assurez-vous que toutes les antennes et tous les câbles sont mis à la terre correctement. Consultez les Instructions importantes sur la sécurité à la page 1.

Protégez vos appareils contre la surchauffe

- Évitez de bloquer les trous de ventilation sur tous les appareils. Disposez les appareils de façon que l'air puisse circuler librement.
- N'empilez pas les appareils.
- Si vous placez les appareils dans un meuble, assurez-vous que la ventilation est adéquate.
- Si un récepteur ou un amplificateur audio est connecté, placez-le au sommet du support afin que la chaleur qui en émane n'affecte pas les autres appareils.

Disposez les câbles correctement pour éviter toute interférence audio

- Insérez tous les câbles à fond dans les prises correspondantes.
- Si vous placez des appareils au-dessus du téléviseur, placez les câbles sur les côtés du panneau arrière du téléviseur plutôt que de les laisser pendre au centre.
- Si votre antenne utilise des câbles à deux fils 300 ohms, évitez de les enrouler. De plus, maintenez les câbles à deux fils à l'écart des câbles audio/vidéo.

Utilisez un éclairage indirect

Ne placez pas le téléviseur dans une pièce où il est directement exposé à la lumière du soleil ou à un éclairage. Utilisez un éclairage modéré ou indirect.

Câbles nécessaires pour connecter des appareils à votre téléviseur

Les illustrations ci-dessous indiquent les câbles nécessaires pour les connexions représentées dans ce manuel. Les deux pages suivantes expliquent les entrées et les sorties du HDTV permettant de connecter des appareils.

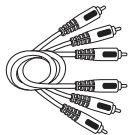

Câbles audio/vidéo

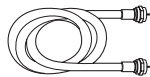

Câble coaxial

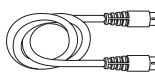

Câble S-vidéo

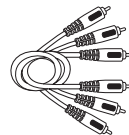



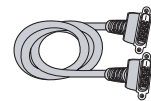





Câbles vidéo à composantes (Y•Pr•Pb)



Câble DVI-HDTV

Choix de connexion

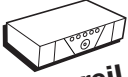
Vous pouvez brancher votre HDTV de plusieurs façons. Veuillez utiliser le tableau suivant pour déterminer le type de connexion qui vous convient le mieux. Reportez-vous à la page indiquée et effectuez la connexion du HDTV.

Appareils	Câbles requis	Connexion Titre	Consulter...
Connexions vidéo			
   <p>Téléviseur Lecteur DVD Magnétoscope</p>	Coaxial Audio/vidéo Vidéo à composantes	Téléviseur + lecteur DVD + magnétoscope	pages 10 et 11
   <p>Téléviseur Satellite Magnétoscope</p>	Coaxial Audio/vidéo S-vidéo	Téléviseur + récepteur satellite + magnétoscope	pages 12 et 13
Connexion DVI			
  <p>Téléviseur Appareil DVI</p>	Audio DVI	Téléviseur + appareil DVI	page 14
Connexion audio			
  <p>Téléviseur Récepteur A/V</p>	Audio	Téléviseur + récepteur A/V	page 14

Connexions et réglage

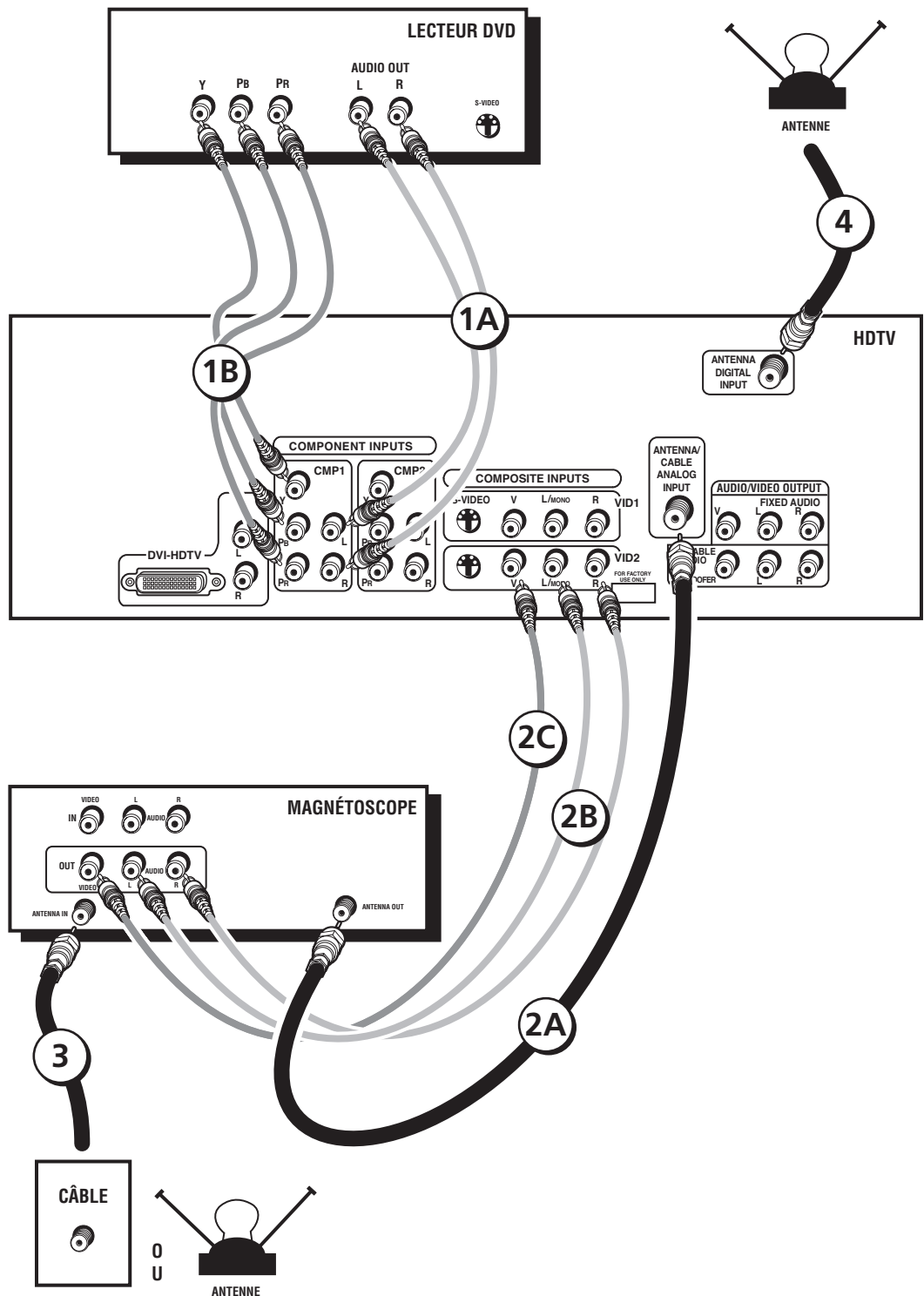
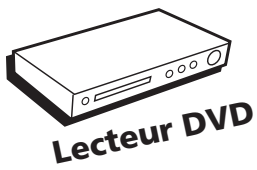

Téléviseur + lecteur DVD + magnétoscope

1. Connectez votre lecteur DVD à votre téléviseur.

- A. Connectez les câbles audio (blanc et rouge) dans les prises audio CMP1 L et R (gauche et droite) à l'arrière du téléviseur et dans les prises de sortie audio du lecteur DVD.
- B. Connectez trois câbles de qualité vidéo aux prises CMP1 Y Pb Pr à l'arrière du téléviseur et aux prises Y Pb Pr du lecteur DVD.

Nota :

Si votre lecteur DVD n'a pas de prises Y Pb Pr, mais comporte une prise S-Video, connectez le lecteur à la prise VID1 S-VIDEO du téléviseur en utilisant un câble S-vidéo.

Si votre lecteur DVD n'a pas de prise S-Video, connectez le lecteur à la prises VID1 V (Vidéo) à l'arrière du téléviseur en utilisant un câble vidéo.

Important : *Si votre téléviseur utilise une prise VID1 S-VIDEO ou V (vidéo) pour la connection du téléviseur au lecteur DVD, vous devez connecter les câbles audio aux prises VID1 L/MONO et R du téléviseur.*

2. Connectez votre magnétoscope à votre téléviseur.

- A. Connectez un câble coaxial à la sortie d'antenne du magnétoscope et à la prise d'entrée ANTENNA/CABLE ANALOG INPUT du téléviseur.
- B. Connectez les câbles audio (blanc et rouge) dans les prises d'entrée VID2 L/MONO et R à l'arrière du téléviseur et dans les prises de sortie audio du magnétoscope.
- C. Connectez le câble vidéo à la prise vidéo VID2 V (vidéo) à l'arrière du téléviseur et à la prise de sortie vidéo du magnétoscope.

3. Assurez-vous d'avoir connecté le câble ou l'antenne à votre magnétoscope.

Connectez le câble coaxial de votre prise de sortie de câble ou d'antenne à l'entrée d'antenne sur le magnétoscope.

4. Connectez le câble coaxial de l'antenne à la prise d'entrée ANTENNA DIGITAL INPUT.

Nota : *Ne connectez pas un câble d'entrée numérique à cette entrée.*

- Pour passer en revue d'autres connexions, voyez la page suivante.
- Si vous avez terminé la connexion des appareils à votre téléviseur, voyez la page 16 pour compléter le Réglage initial.
- Si vous voulez obtenir plus de détails sur les prises de votre téléviseur, voyez la page 18.

Connexions et réglage

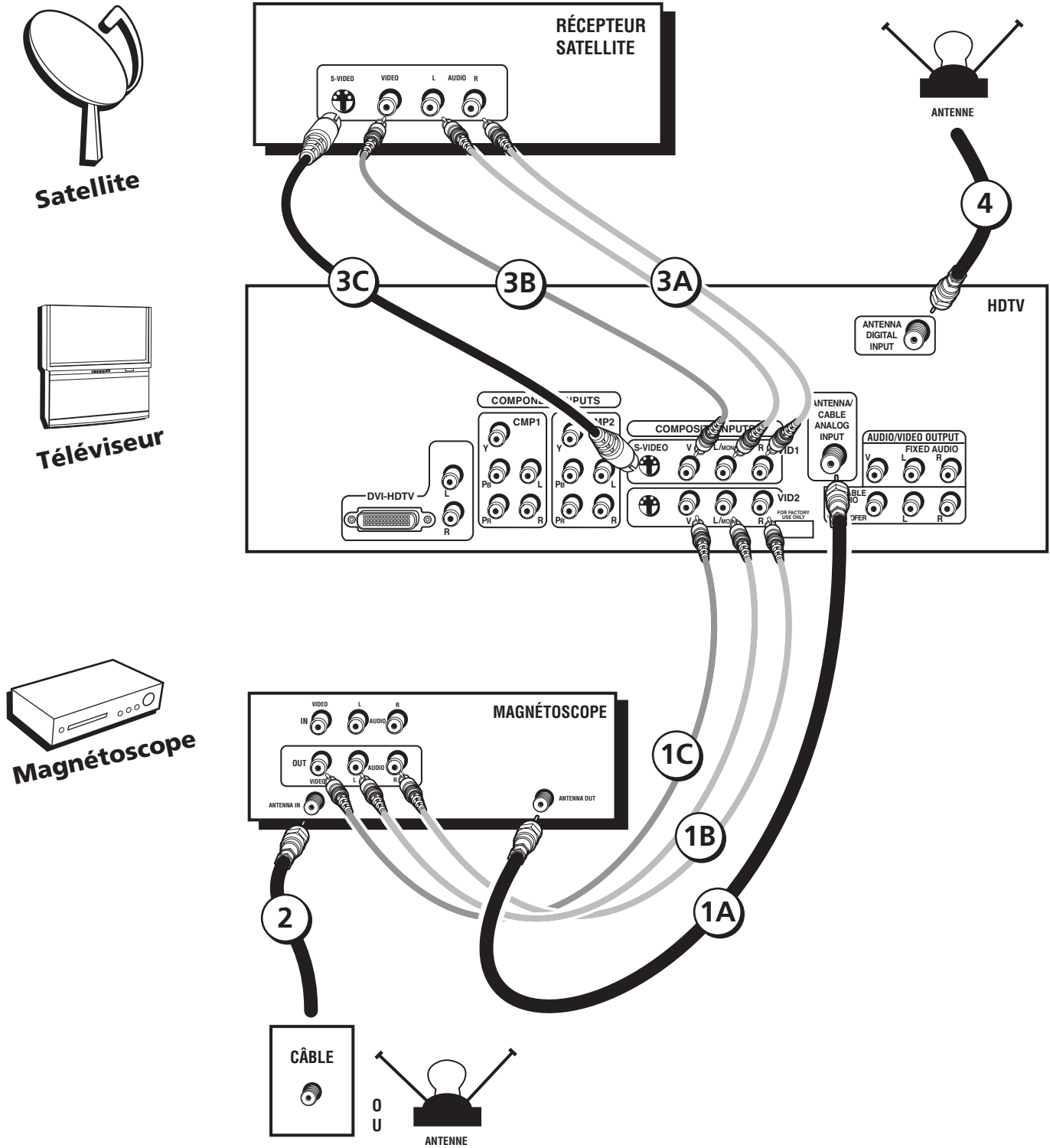

Téléviseur + récepteur satellite + magnétoscope

1. Connectez votre magnétoscope à votre téléviseur.

- Connectez un câble coaxial à la sortie d'antenne du magnétoscope et à la prise d'entrée ANTENNA/CABLE ANALOG INPUT du téléviseur.
- Connectez les câbles audio (blanc et rouge) dans les prises VID2 L/MONO et R à l'arrière du téléviseur et dans les prises de sortie audio du magnétoscope.
- Connectez le câble vidéo à la prise vidéo VID2 V (vidéo) à l'arrière du téléviseur et à la prise de sortie vidéo du magnétoscope.

2. Assurez-vous d'avoir connecté le câble ou l'antenne à votre magnétoscope.

Connectez le câble coaxial de votre prise de sortie de câble ou d'antenne à l'entrée d'antenne sur le magnétoscope.

3. Connectez le récepteur satellite au téléviseur.

Nota : Utilisez la meilleure connexion disponible sur votre récepteur satellite — si votre récepteur satellite comporte des prises de vidéo à composantes, utilisez-les.

- Connectez les câbles audio (blanc et rouge) dans les prises audio VID1 L/MONO et R à l'arrière du téléviseur et dans les prises de sortie audio du récepteur satellite.
- Connectez le câble vidéo à la prise vidéo VID1 V (vidéo) à l'arrière du téléviseur et à la prise de sortie vidéo du récepteur satellite.
- Si votre récepteur satellite comporte une prise S-vidéo, connectez le câble S-vidéo (au lieu du câble vidéo à l'étape B) à la prise S-VIDEO du téléviseur et à la prise de sortie S-VIDEO du récepteur satellite.

4. Connectez le câble coaxial de l'antenne à la prise d'entrée ANTENNA DIGITAL INPUT.

Nota : Ne connectez pas un câble d'entrée numérique à cette entrée.

• Pour passer en revue d'autres connexions, voyez la page suivante.

• Si vous avez terminé la connexion des appareils à votre téléviseur, voyez la page 18 pour compléter le Réglage initial.

• Si vous voulez obtenir plus de détails sur les prises de votre téléviseur, voyez la page 19.

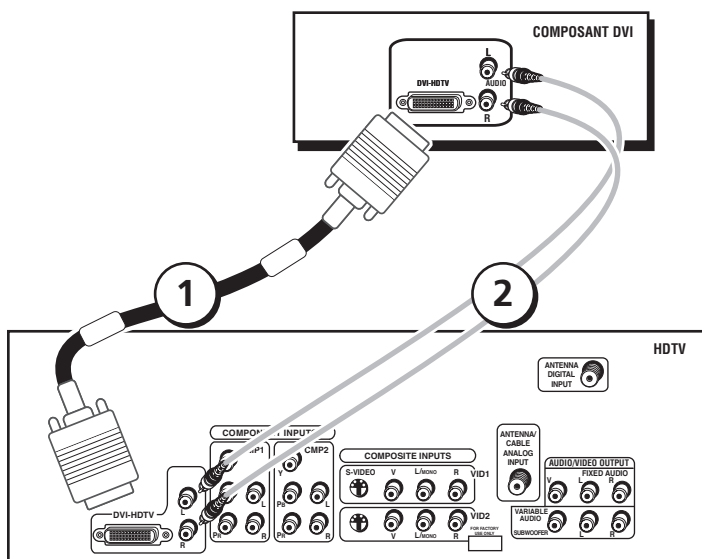

Téléviseur + appareil DVI

Pour connecter un appareil DVI à votre téléviseur :

1. Connectez les câbles audio (blanc et rouge) dans les prises DVI-HDTV L et R (gauche et droite) à l'arrière du téléviseur et dans les prises de sortie audio de l'appareil DVI.
2. Connectez le câble vidéo à la prise DVI-HDTV située à l'arrière du HDTV et à la prise DVI de l'appareil DVI.

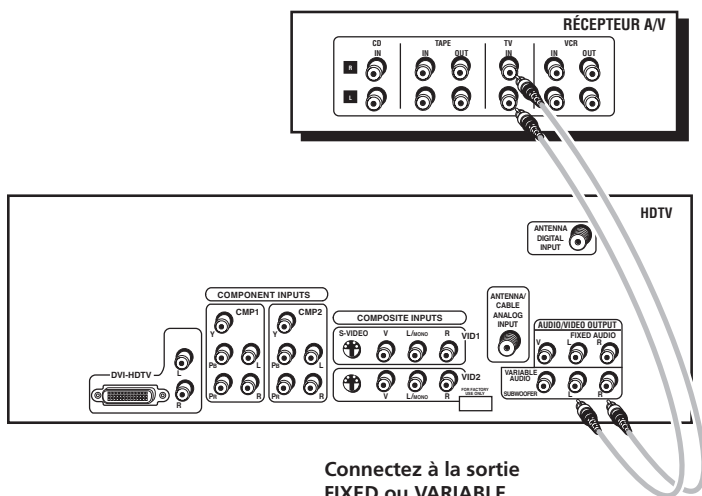

Téléviseur + récepteur A/V

Vous pouvez utiliser de deux façons le téléviseur pour entendre l'audio.

Connectez les câbles audio aux prises FIXED ou VARIABLE AUDIO L et R (gauche et droite) OUTPUT et aux prises d'entrée audio du récepteur A/V.

Nota : Si vous avez connecté un magnétophone ou un autre appareil aux sorties FIXED du moniteur HDTV, utilisez les entrées VARIABLES de votre récepteur A/V.

- FIXED (sortie fixe) donne une sortie audio de niveau fixe du téléviseur. Cette sortie audio est idéale pour connecter un récepteur A/V comportant sa propre commande de volume.
- VARIABLE donne une sortie audio de niveau variable. Les niveaux de volume se règlent au moyen des commandes de volume sur le téléviseur et sur la télécommande.

• Si vous avez terminé la connexion des appareils à votre téléviseur, voyez la page 18 pour compléter le Réglage initial.

• Si vous voulez obtenir plus de détails sur les prises de votre téléviseur, voyez la page 19.

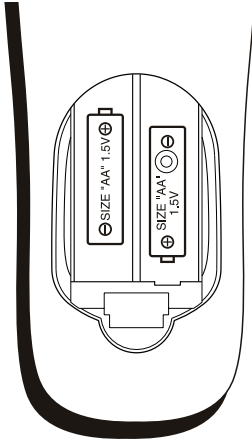

Branchement du téléviseur

Branchez l'extrémité plate du câble dans la prise d'alimentation située à l'arrière du téléviseur. Branchez ensuite l'autre extrémité du cordon d'alimentation dans une prise murale qui convient. Assurez-vous que la fiche est complètement enfoncée. Ne branchez pas le téléviseur dans une prise murale commandée par un interrupteur pour éclairage.

Insertion des piles dans la télécommande

- Enlevez le couvercle du compartiment à piles se trouvant à l'arrière de la télécommande en poussant l'onglet et en le glissant.
- Insérez 2 piles neuves. Vérifiez si elles sont installées correctement (+ et -).
- Remettez en place le couvercle.

Utilisation de la télécommande pour effectuer le réglage initial

On utilise le terme technique de « Navigation » pour décrire les déplacements dans les menus affichés à l'écran. Le principe reste le même dans tous les menus : mettez votre choix en surbrillance et sélectionnez-le.

Pour mettre en surbrillance un élément du menu, appuyez sur les touches à flèche de la télécommande. Utilisez les touches à flèche vers le haut ou vers le bas pour vous déplacer vers le haut ou vers le bas. Utilisez les touches à flèche vers la droite ou vers la gauche pour vous déplacer vers la droite ou vers la gauche.

Pour sélectionner l'élément que vous avez mis en surbrillance, appuyez sur OK.

Nota : Lorsque l'élément du menu est mis en surbrillance, il se distingue des autres éléments de la liste (il est plus foncé, plus lumineux ou de couleur différente).

Mise en marche du téléviseur

Appuyez sur la touche TV de la télécommande ou sur le bouton d'alimentation du panneau avant du téléviseur.

Nota : Lorsque vous appuyez sur la touche TV, le téléviseur se met en marche et la télécommande se met en mode TV. « Mode TV » signifie que les touches de la télécommande activent les fonctions du téléviseur.

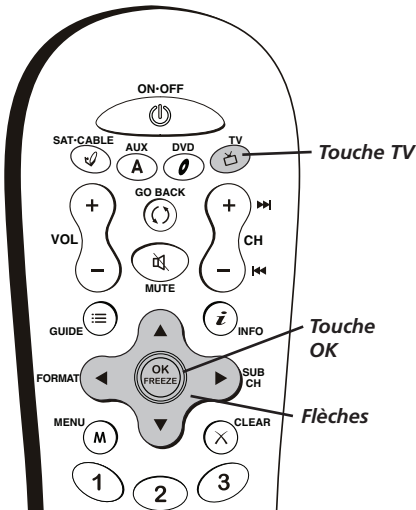

Conseil

Pour accéder manuellement aux menus de réglage, appuyez sur la touche MENU et choisissez RÉGLAGE.

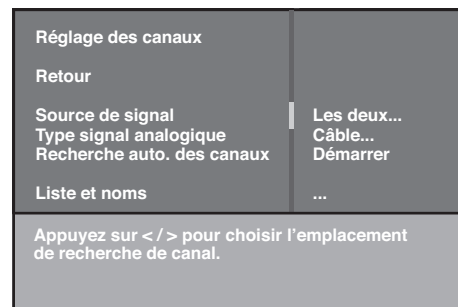

Exécution du réglage initial

Le système de menus de votre téléviseur vous permet de régler les fonctions du téléviseur. La première fois que vous allumez votre téléviseur, les écrans de réglage apparaissent.

Réglage de la langue d'affichage

La première étape de la procédure de réglage vous demande de sélectionner la langue à utiliser dans le système de menus.

Si vous choisissez l'anglais, appuyez sur OK. Si vous voulez choisir une autre langue, appuyez sur la touche à flèche vers le bas jusqu'à ce que cette langue soit mise en surbrillance et appuyez sur OK.

Écran de bienvenue et confirmation de connexion

L'écran suivant vous souhaite la bienvenue sur votre nouveau téléviseur RCA. Appuyez sur OK pour continuer le réglage. Après l'écran de bienvenue, le réglage initial vous demande de vous assurer que vous avez connecté le HDTV à votre câble ou à votre antenne. Lorsque vous avez confirmé la connexion de votre HDTV, appuyez sur OK. L'écran de *Réglage des canaux* apparaît.

Recherche automatique complète de canaux

L'écran de *Réglage des canaux* vous permet de régler la source de signal et de rechercher des canaux disponibles à partir de cette source. La recherche automatique des canaux permet au téléviseur de rechercher tous les canaux disponibles sur les deux syntoniseurs — pour les canaux analogiques ou numériques — ou sur chaque antenne séparément. Cette fonction est parfois appelée *auto-programmation*.

Lorsque vous allumez le HDTV pour la première fois, il est réglé pour effectuer une recherche sur les deux syntoniseurs.

Pour rechercher les canaux sur les deux syntoniseurs :

1. Assurez-vous que *Source de signal* est réglée sur *Les deux*. Sinon, utilisez la flèche vers la droite pour faire passer le réglage à *Les deux*.
2. Appuyez sur la touche à flèche vers le bas de la télécommande pour mettre en surbrillance *Type signal analogique*.
3. Utilisez la touche à flèche vers la droite pour choisir le type de signal à recevoir sur le syntoniseur analogique — soit *Antenne UHF/VHF* pour une antenne ou *Câble*.
4. Appuyez sur la touche à flèche vers le bas de la télécommande pour mettre en surbrillance *Recherche auto. des canaux*.
5. Appuyez sur OK pour lancer la recherche automatique de canaux sur les deux syntoniseurs.

Lorsque la recherche de canaux est terminée, appuyez sur OK pour accéder à l'écran *Liste et noms*.

Nota : La recherche automatique de canaux recherche des canaux pour la source de signal sélectionnée — analogique, numérique, ou les deux. Pour effectuer une recherche automatique de canaux pour un seul syntoniseur, choisissez-le à l'étape 1 ci-dessus. Puis suivez les autres étapes.

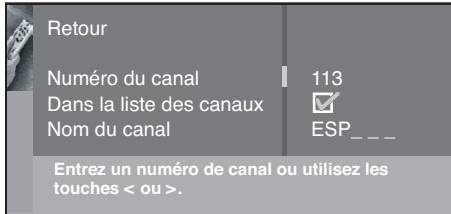

Modification de Liste et noms

La portion Liste et noms du réglage vous permet de modifier votre liste de canaux et de choisir ou de créer un nom personnel de six caractères pour chaque canal.

Nota : La modification de Liste et noms peut prendre un certain temps. Vous pouvez les modifier plus tard en accédant au menu Réglage.

1. Appuyez sur les touches à flèche vers la gauche ou vers la droite pour faire défiler les canaux et choisir celui que vous voulez modifier.

Nota : Les noms des canaux numériques ne peuvent être changés — ils proviennent du signal émis par le diffuseur. Si vous êtes sur un canal numérique et que vous désirez passer à un canal analogique, appuyez sur la touche ANT•CABLE de la télécommande.

2. Appuyez sur la touche à flèche vers le bas pour mettre en surbrillance l'option *Dans la liste des canaux*. Appuyez sur la touche à flèche vers la gauche ou vers la droite pour ajouter (la case est cochée) ou enlever (la case n'est pas cochée) le canal de la liste.
3. Appuyez sur la touche à flèche vers le bas pour mettre en surbrillance l'option *Nom du canal*. Appuyez sur les touches à flèche vers la gauche ou vers la droite pour faire défiler la liste des 25 noms les plus courants. La dernière option de la liste vous permet de créer votre propre nom de six caractères pour le canal (la première lettre du nom est mise en surbrillance).
4. Appuyez sur la touche numérique 1 ou 2 pour changer la première lettre du nom.
5. Appuyez sur la touche à flèche vers la droite pour mettre en surbrillance la deuxième lettre et appuyez sur la touche numérique 1 ou 2 pour changer la deuxième lettre, etc.
6. Lorsque vous avez terminé de créer votre nom, appuyez sur OK. Sélectionnez *Retour* pour revenir au menu de *Convergence auto*.

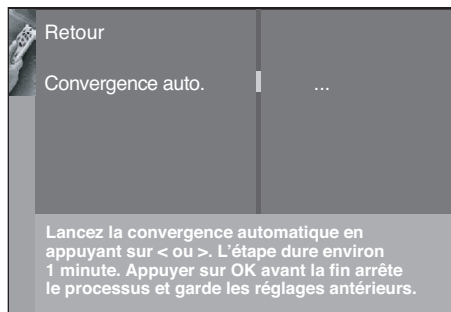

Convergence automatique

Les tubes à image de votre HDTV peuvent avoir été perturbés pendant le transport ou après que vous l'avez déplacé, ce qui peut entraîner un désalignement des couleurs. L'ajustement des couleurs s'effectue à partir de la convergence automatique.

IMPORTANT : La convergence automatique donne un rendement optimal lorsque le HDTV s'est réchauffé pendant au moins une heure. Si vous venez de déballer votre HDTV, nous vous suggérons de répéter la fonction de convergence automatique lorsque le HDTV a fonctionné pendant au moins une heure. Voyez la page 51 pour obtenir plus d'informations sur la convergence automatique.

1. Appuyez sur OK pour effectuer la convergence automatique.
2. Lorsque la convergence automatique est terminée, le menu *Convergence du centre rouge* apparaît. La croix au milieu de l'écran doit être jaune. Sinon, utilisez les touches à flèche pour placer la croix rouge par-dessus la croix verte. Appuyez sur OK lors les réglages sont terminés.
3. Le menu *Convergence du centre bleu* apparaît avec une croix cyan au milieu de l'écran. Sinon, utilisez les touches à flèche pour placer la croix bleue par-dessus la croix verte. Appuyez sur OK (le téléviseur syntonise le dernier canal sélectionné / disponible dans la liste de canaux).

Nota :

Si vous utilisez une source HD (comme un syntonisateur HDTV distinct ou un récepteur satellite HDTV) sur les entrées CMP ou DVI, vous devez exécuter la convergence automatique séparément pour cette entrée. Réglez à l'entrée que vous utilisez pour la source HD, puis voyez la page 51 pour obtenir des informations sur la convergence automatique.

Explication des prises

Cette section décrit les prises que vous pouvez utiliser pour les connexions. Vous pouvez connecter des appareils à votre téléviseur de plusieurs façons.

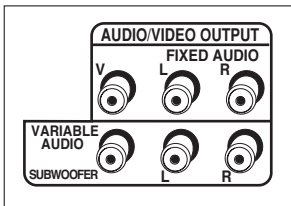
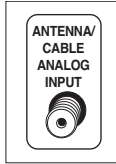

Prises du panneau arrière (par ordre alphabétique)

ANTENNA/CABLE ANALOG INPUT Vous permet de connecter un câble coaxial afin de recevoir un signal d'antenne, de câble ou de câblesélecteur, ou un magnétoscope. Cette prise d'entrée ne peut recevoir que les signaux analogiques.

ANTENNA DIGITAL INPUT Vous permet de connecter le câble coaxial à partir d'une antenne pour recevoir des signaux d'antenne numérique.

Nota : Ne connectez pas un câble d'entrée numérique à cette entrée.

AUDIO/VIDEO OUTPUT Vous permet de connecter un amplificateur ou un récepteur audio afin d'améliorer la qualité du son. Vous pouvez également connecter un magnétoscope ou un moniteur externe aux sorties FIXED.

- **V** Fournit une sortie vidéo de définition standard à partir de votre téléviseur. Vous pouvez utiliser cette sortie vidéo avec les sorties FIXED AUDIO L/R pour connecter un magnétoscope et enregistrer des émissions en définition standard à partir de l'entrée d'antenne analogique. Vous pouvez également connecter cette prise de sortie à un moniteur externe pour visionner des émissions à définition standard.
- **Nota :** La sortie V ne porte pas la vidéo de syntoniseur numérique.
- **Fixed AUDIO L/R** Offre une sortie audio de niveau fixe à partir du téléviseur/DVD. Vous pouvez utiliser ces sorties audio avec la sortie vidéo pour connecter le magnétoscope et effectuer un enregistrement. Vous pouvez également connecter cette sortie audio à un récepteur A/V lorsque vous voulez commander le volume à partir du récepteur A/V.
- **VARIABLE AUDIO** Donne une sortie audio de niveau variable. Les niveaux de volume se règlent au moyen des commandes de volume sur le téléviseur et sur la télécommande du téléviseur.
- **SUBWOOFER** (Extrêmes graves) Permet une sortie de fréquences plus basses à partir du téléviseur ou des extrêmes graves.

Nota : Si vous avez connecté des extrêmes graves, assurez-vous de régler l'option des extrêmes graves externes dans le menu Son. Voyez les instructions à la page 42.

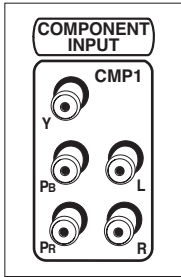

COMPONENTS INPUTS Permet de connecter une source de vidéo à composantes, comme un lecteur DVD.

- **CMP1 Y, PB PR (Vidéo à composantes)** Donne la meilleure qualité d'image, car le signal vidéo est divisé en trois signaux. Utilisez trois câbles de type vidéo pour effectuer la connexion. Si vous utilisez CMP1 Y, PB PR, assurez-vous de connecter les câbles audio gauche et droit dans les prises d'entrée audio CMP1 L et R.
- **CMP1 L (audio)** Permet la connexion audio de gauche. Le connecteur audio gauche est généralement blanc.
- **CMP1 R (audio)** Permet la connexion audio de droite. Le connecteur audio droit est généralement rouge.
- **CMP2 Y PB PR, et L (gauche) et R (droite) Audio** Vous permet de connecter une deuxième source de vidéo à composantes. Leur description est identique à celle de CMP1 ci-dessus. Si vous utilisez CMP2 Y, PB, PR, assurez-vous de connecter les câbles audio gauche et droit dans les prises audio CMP2.

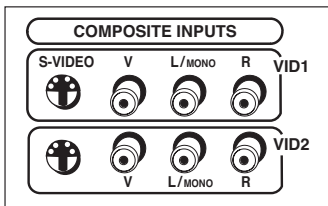

COMPOSITE INPUTS Vous permet de connecter un appareil, comme un magnétoscope ou un lecteur DVD. Ses prises AUDIO sont identiques à celles décrites pour l'entrée CMP1 ci-dessus.

- **VID1 S-VIDEO** Offre une meilleure qualité d'image que les prises vidéo (VID1 et 2 vidéo) parce que la portion couleur de l'image est séparée de la portion noir et blanc de l'image. Si vous utilisez VID1 S-VIDEO, assurez-vous de connecter les câbles audio gauche et droit dans les prises d'entrée audio VID1 L/MONO et R.
- **VID1 V (vidéo)** Offre la connexion de vidéo composite. Le connecteur vidéo est normalement jaune.
- **VID2 S-VIDEO, V et L/MONO et R Audio** Permet de connecter un appareil tel qu'un magnétoscope, un lecteur DVD. Leur description est identique à celle de VID1 ci-dessus.

Nota : Pour chaque groupe de prises (VID1 et VID2), vous pouvez connecter un câble S-vidéo ou vidéo. Ne connectez pas les deux en même temps dans l'un ou l'autre groupe de prises VID.

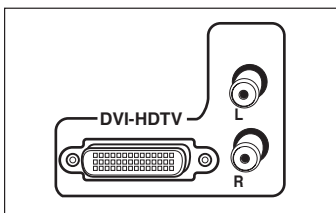

Entrée DVI-HDTV Permet de connecter un récepteur HDTV avec une sortie DVI.

Important : L'entrée DVI-HDTV n'est pas conçue pour être utilisée avec un ordinateur.

- **DVI (Digital Visual Interface)** (Interface visuelle numérique) Offre une interface vidéo non comprimée développée pour une connexion numérique à grand calibre. Il supporte une couche de graphiques à haute résolution requis par certains services de navigation de guides de programmation électronique et par d'autres services interactifs. La technologie DVI combinée avec la technologie HDCP (High bandwidth Digital Content Protection) (protection de contenu numérique à grand calibre), protège la connexion numérique. La connexion DVI-HDTV est conçue pour afficher les signaux de balayage progressif (480p) ou HDTV (1080i) sur une largeur de bande allant jusqu'à 1,78 gigabits par seconde.
- **L (audio)** Fournit une connexion audio gauche lors de l'utilisation de la prise DVI. Le connecteur audio gauche est généralement blanc.
- **R (audio)** Fournit une connexion audio droite lors de l'utilisation de la prise DVI. Le connecteur audio droit est généralement rouge.

Nota : N'oubliez pas de connecter les câbles audio gauche et droit, car le câble DVI ne transmet que le signal vidéo, et non le son.

Avant du téléviseur

Prises d'entrée avant

Le téléviseur est muni de prises d'entrée avant pour faciliter la connexion d'un caméscope, d'une caméra numérique ou d'un système de jeux vidéo. Trouvez la porte à charnières et poussez pour ouvrir le couvercle. Veuillez prendre note que l'illustration ci-dessous n'est qu'un exemple de la façon dont ces prises pourraient apparaître.

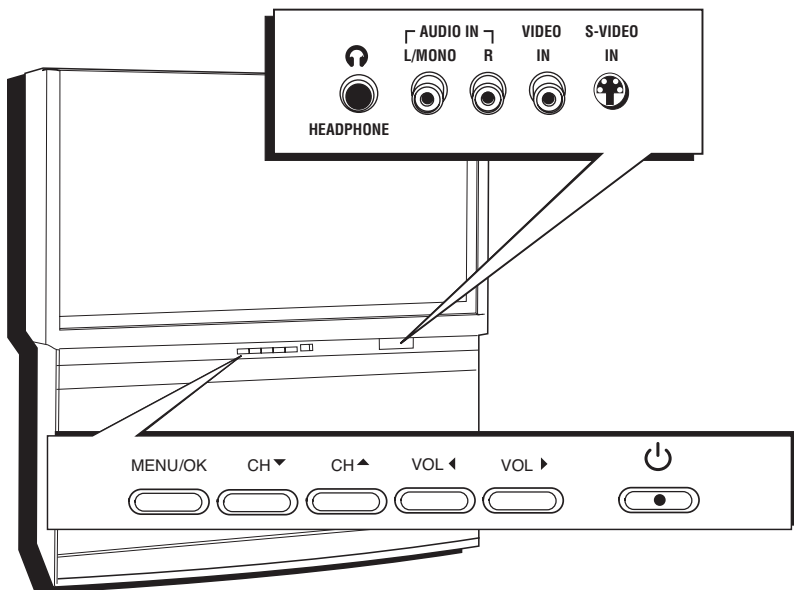

Nota : L'illustration du panneau avant représente un agencement typique. Son apparence peut être différente de celle du panneau avant de votre téléviseur.

Si vous utilisez la fonction Blocage bouton avant, le panneau avant ne donne plus accès aux menus. La fonction Blocage bouton avant désactive tous les boutons du panneau avant. Pour obtenir plus d'informations, voyez le chapitre 3.

Boutons du panneau avant

Si vous ne trouvez pas votre télécommande, vous pouvez utiliser les boutons du panneau avant de votre téléviseur pour activer de nombreuses fonctions de votre téléviseur.

MENU/OK Affiche le menu principal. Dans le système de menus, il sélectionne les articles mis en surbrillance.

CH ▲ Permet de faire défiler vers le bas dans la liste des canaux. Dans le système de menus, agit comme une touche à flèche vers le bas de la télécommande et règle les commandes de menu.

CH ▼ Permet de faire défiler vers le haut dans la liste des canaux. Dans le système de menus, agit comme une touche à flèche vers le haut de la télécommande et règle les commandes de menu.

VOL ◀ Baisse le volume. Dans le système de menus, agit comme une touche à flèche vers la gauche de la télécommande et règle les commandes de menu.

VOL ▶ Augmente le volume. Dans le système de menus, agit comme une touche à flèche vers la droite de la télécommande et règle les commandes de menu.

POWER (Alimentation) Allume et éteint le téléviseur.

PHONES (casque d'écoute) Vous permet de brancher un casque d'écoute pour écouter l'audio à partir du téléviseur. Pour régler le volume du casque d'écoute, appuyez sur la touche VOL + ou VOL - (l'affichage du volume apparaît). Appuyez sur les touches à flèche vers le haut ou vers le bas (l'affichage du volume du casque d'écoute apparaît) et appuyez sur la flèche vers la droite ou vers la gauche pour régler le volume du casque d'écoute.

Nota : Utilisez la touche VOL- pour augmenter ou abaisser le volume des écouteurs.

VIDEO (entrée) Reçoit les signaux vidéo d'un autre appareil comme un caméscope, une console de jeux vidéo ou un magnétoscope.

L/MONO et R AUDIO Reçoit l'audio d'un autre appareil comme un caméscope, une console de jeux vidéo ou un magnétoscope.

S-VIDEO (in) Permet la connexion d'un câble S-vidéo à partir d'un autre composant. Assurez-vous de connecter aussi les câbles audio de l'appareil au téléviseur.

Nota : Lorsque vous connectez un appareil au moyen d'un câble monaural, comme certains caméscopes, utilisez la prise d'entrée gauche (L/MONO) pour obtenir du son à partir des deux haut-parleurs.

Chapitre 2 : Utilisation de la télécommande

Aperçu du chapitre :

- Les touches de la télécommande
- Programmation de la télécommande pour commander d'autres composants
- Comment utiliser la télécommande une fois que vous l'avez programmée
- Fonction de « volume inter-composants » de la touche du volume
- Utilisation de la touche INPUT
- Liste des codes pour télécommande



www.rca.com/television

Les touches de la télécommande

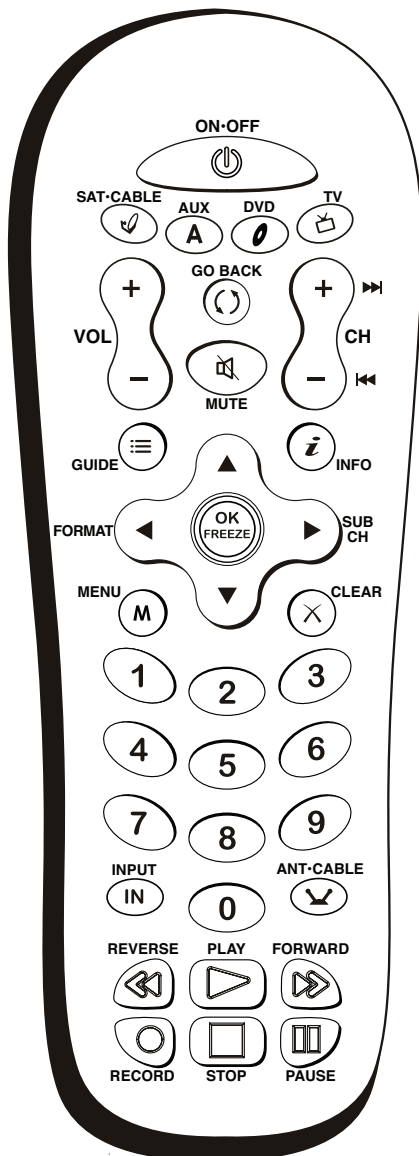

(0 à 9) Touches numériques Entrez les réglages des numéros de canal et d'heure.

Également utilisée dans le menu du téléviseur pour effectuer des sélections. **Entrées analogiques :** Pour entrer un canal à un seul chiffre, entrez d'abord le zéro. Pour entrer un canal à deux chiffres, appuyez sur les deux chiffres. Pour entrer un canal à trois chiffres, appuyez sur la touche « 1 » et maintenez-la enfoncée jusqu'à l'apparition de « 1 » et de deux tirets (– –), puis entrez les deux autres chiffres. Exemple : Pour syntoniser le canal 123, maintenez enfoncée la touche 1 jusqu'à l'apparition de « 1– – », relâchez la touche 1 et appuyez sur 2, puis sur 3. **Entrées numériques :** Entrez le numéro de canal, appuyez sur la touche à flèche vers la droite et entrez les chiffres du sous-canal. Appuyez sur OK.

ANT•CABLE En mode TV, cette touche permet d'alterner entre l'entrée d'antenne et de câble. Lorsque réglée sur une entrée, appuyez pour revenir au dernier syntonisateur utilisé (Entrée d'antenne ou de câble).

Touches à flèche (haut, bas, gauche, droite) Pour se déplacer dans le système de menus à l'écran. Les touches à flèche vers la droite (Zoom+) et vers la gauche (Zoom-) de la télécommande permettent de changer le format de l'écran (lorsqu'aucun menu n'est à l'écran).

AUX (Auxiliaire) Fait passer la télécommande en mode auxiliaire pour qu'elle puisse commander un appareil (comme un câblesélecteur, un récepteur satellite, un magnétoscope, un lecteur DVD, etc.) que vous avez programmé pour qu'il réponde à cette touche. Lorsque la syntonisation automatique est activée, une pression sur la touche AUX allume le téléviseur et permet aux appareils RCA de syntoniser le bon canal d'entrée vidéo. AUX est réglée par défaut pour un magnétoscope RCA. Cette touche s'allume lorsque vous appuyez sur une touche valide en mode VCR (voyez *Modes de fonctionnement* à la page 25 pour obtenir plus de détails).

CH + ou CH – Font défiler vers le haut ou vers le bas dans la liste des canaux ou des entrées. Appuyez une fois pour passer au canal précédent ou suivant ou maintenez la touche enfoncée pour continuer à changer les canaux.

En mode DVD (si elles sont programmées) ces touches permettent de passer au chapitre suivant ou précédent de certains lecteurs DVD.

CLEAR Efface tout menu ou affichage de l'écran.

DVD Fait passer la télécommande en mode DVD. Lorsque la syntonisation automatique est activée, une pression sur la touche DVD allume le téléviseur et permet aux appareils RCA de syntoniser le bon canal d'entrée vidéo. Cette touche s'allume lorsque vous appuyez sur une touche valide en mode DVD (voyez *Modes de fonctionnement* à la page 25 pour obtenir plus de détails).

FORMAT Change le format d'écran vidéo en cours. La commande de format n'est pas disponible pour les diffusions 16:9.

FREEZE Fige la totalité de l'écran. Pendant le visionnement d'émissions télévisées, l'image se fige jusqu'à ce que vous appuyiez sur une autre touche pour revenir au visionnement normal. La fonction FREEZE se termine automatiquement après quelques instants. Veuillez noter que lorsque vous « arrêtez de figer l'image » vous revenez à la programmation en direct (et sautez toute la programmation en cours pendant que l'image était figée).

Nota : La fonction FREEZE ne fonctionne pas sur les signaux provenant des entrées DVI-HDTV, CMP1 ou CMP2 dans les modes de balayage progressif (480p) ou HDTV (1080i). Elle ne fonctionne pas non plus sur les canaux numériques.

Ne pas utiliser la fonction d'arrêt sur image pendant de longues périodes. Ceci peut entraîner une impression permanente de l'image sur le tube à image. Ces dommages ne sont pas couverts par votre garantie. Appuyez en tout temps sur n'importe quel bouton ou touche pour désactiver la fonction d'arrêt sur image.

GO BACK (Retour) Cette touche vous permet de revenir au canal précédent.

GUIDE Affiche le menu *Guide des canaux*.

INFO Affiche la bannière de canal et l'information de visionnement. Appuyez de nouveau sur cette touche pour effacer la bannière.

Utilisation de la télécommande

INPUT (Entrée) Appuyez pour alterner entre les sources d'entrée disponibles, (VID1, VID2, FRNT, CMP1, CMP2 et DVI).

MENU Affiche et efface le *Menu principal*.

Nota : Si vous venez d'allumer le téléviseur, le syntoniseur numérique prend un certain temps avant d'être disponible (généralement 25 secondes). Alors qu'il se prépare, vous ne verrez pas les articles reliés à l'entrée numérique dans les menus. Ces articles vont apparaître lorsque le syntoniseur numérique sera prêt.

MUTE (Son coupé) Réduit le volume du téléviseur au niveau minimal. Appuyez de nouveau sur cette touche pour rétablir le volume. Si vous voulez programmer cette touche pour qu'elle fonctionne avec un composant audio, suivez les instructions de la section sur la fonction *Volume inter-composants* à la page 26.

OK Lorsqu'un article de menu est en surbrillance, appuyez sur OK pour le sélectionner.

ON•OFF (Allumé/Éteint) En mode TV, allume et éteint le téléviseur. Si elle est dans le mode d'un autre appareil (SAT•CABLE, AUX ou DVD), elle allume ou éteint l'appareil correspondant.

REVERSE, PLAY, FORWARD, RECORD, STOP, PAUSE (Arrière, Lecture, Avant, Enregistrement, Arrêt, Pause) Si elles sont programmées, commandent l'entraînement de certains magnétoscopes, DVR, lecteurs de disques CD et DVD télécommandables.

Important : La touche **RECORD** comporte une fonction de sécurité qui exige une double pression.

SAT•CABLE (Satellite•Câble) Fait passer la télécommande en mode SAT/CABLE.

Lorsque la syntonisation automatique est activée, allume le téléviseur et permet aux appareils RCA de syntoniser le canal d'entrée vidéo du satellite ou du câblosélecteur. Cette touche s'allume lorsque vous appuyez sur une touche valide en mode SAT•CABLE (voyez *Modes de fonctionnement* à la page 25 pour obtenir plus de détails).

SUB CH (Sous-canal) Lorsque vous syntonisez un canal numérique qui a des sous-canaux, appuyez sur cette touche pour accéder au champ d'entrée du sous-canal. Entrez le numéro de sous-canal et appuyez sur OK pour le syntoniser.

TV Fait passer la télécommande en mode TV. Allume le téléviseur et le règle au dernier canal de télévision regardé ou à la dernière entrée. Cette touche s'allume lorsque vous appuyez sur une touche valide en mode TV (voyez *Modes de fonctionnement* à la page 25 pour obtenir plus de détails).

VOL – ou VOL + Abaissent ou augmentent le volume du téléviseur. Si vous voulez programmer cette touche pour qu'elle fonctionne avec un composant audio, suivez les instructions de la section sur la fonction *Volume inter-composants* à la page 26.

Conseil

Pour éteindre tous les appareils RCA connectés au téléviseur, appuyez deux fois sur ON•OFF en l'espace de deux secondes.

Cette fonction opère avec la plupart des produits RCA.

Nota :

Les touches SAT•CABLE, AUX et DVD commandent la plupart des produits RCA.

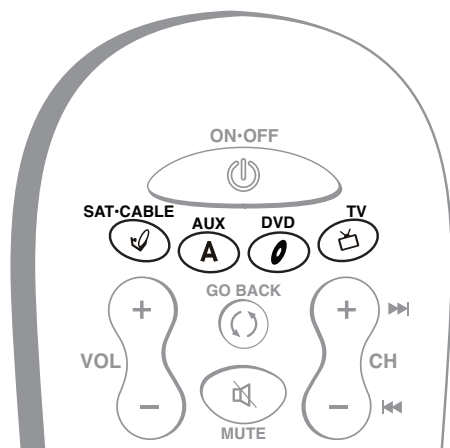

Touches d'appareils

Programmation de la télécommande pour commander d'autres composants

Vous pouvez programmer la télécommande universelle pour qu'elle commande la plupart des magnétoscopes, composants audio, lecteurs DVD, câblosélecteurs, récepteurs satellite et beaucoup d'autres composants télécommandables. En plus d'être programmable pour commander le téléviseur, elle est déjà programmée pour commander la plupart des composants RCA.

Nota : La touche TV sur cette télécommande ne peut être programmée pour aucun composant; elle commande uniquement le téléviseur.

Suite à la page suivante...

Utilisation de la télécommande

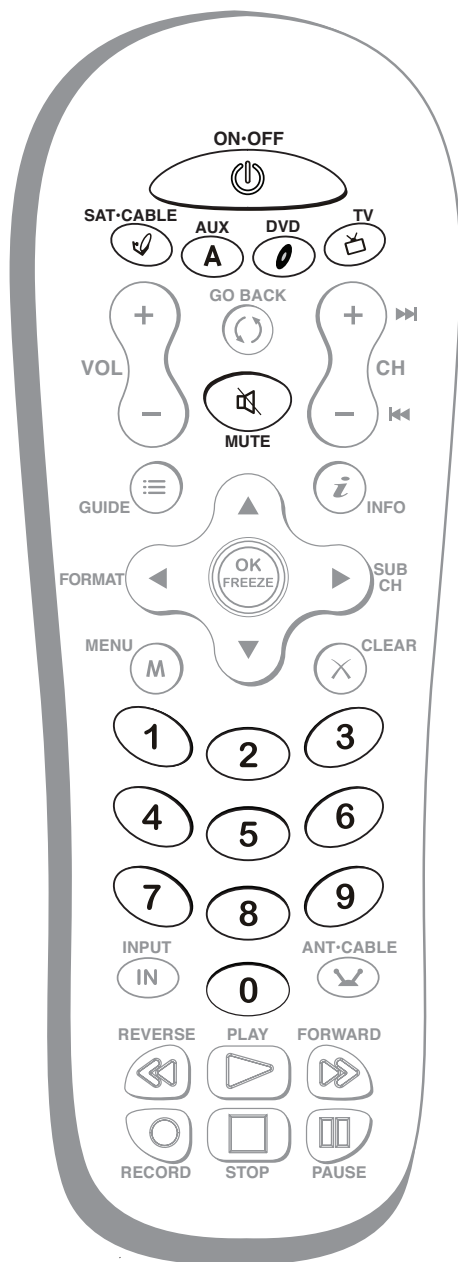

Utilisez ces touches pour l'entrée directe.

Important : Il se peut que cette télécommande ne soit pas compatible avec tous les modèles de toutes les marques de composants. Elle pourrait également ne pas commander toutes les fonctions de votre composant.

Comment savoir si vous devez programmer la télécommande

Pour déterminer si la télécommande universelle doit être programmée pour commander un des appareils connectés à votre téléviseur, comme un lecteur DVD, suivez les étapes ci-dessous :

1. Allumez le composant (un lecteur DVD dans cet exemple).
2. Pointez la télécommande en direction de l'appareil.
3. Appuyez sur la touche correspondant à l'appareil (dans cet exemple DVD).
4. Appuyez sur ON•OFF pour voir si le DVD répond. Si le DVD ne répond pas, vous devez programmer la télécommande.

Programmation de la télécommande

Il existe trois méthodes pour programmer la télécommande de manière à ce qu'elle commande d'autres appareils : *Entrée directe*, *Recherche manuelle des codes* et *Recherche automatique des codes*. Si vous avez acheté récemment un appareil que vous voulez commander ou si l'appareil a plusieurs codes, vous devrez probablement essayer d'abord la recherche manuelle des codes. Les codes de la liste des codes à la fin de ce chapitre sont programmables pour n'importe quelle touche d'appareil (SAT•CABLE, AUX ou DVD) sur la télécommande du téléviseur.

Utilisation de l'entrée directe

1. Allumez l'appareil que vous désirez commander.
2. Recherchez la marque et le(s) numéro(s) de code du composant sur la liste des codes à la fin de cette section.
3. Sur votre télécommande, appuyez simultanément sur les touches ON•OFF et MUTE pendant (environ 3 secondes) jusqu'à ce que la touche de l'appareil reste allumée. Relâchez ensuite les touches.
4. Appuyez sur et relâchez la touche de l'appareil (SAT•CABLE, AUX ou DVD) que vous désirez programmer.
5. Entrez un code à trois chiffres de la liste des codes.
6. Pour vérifier le code que vous venez de programmer pour cette touche d'appareil, pointez la télécommande vers l'appareil en question et appuyez sur ON•OFF pour voir s'il répond.

Si l'appareil s'éteint, vous avez entré le bon code de programmation pour cet appareil. (Vous voudrez peut-être encadrer ce code pour référence future.) Si l'appareil ne s'éteint pas, répétez ces mêmes étapes jusqu'à ce que vous ayez vérifié tous les codes pour votre marque d'appareil ou essayez une recherche manuelle de code.

Utilisation de la recherche manuelle du code

Nota : Essayez d'abord la méthode d'entrée directe, ou si vous voulez que la touche AUX commande votre DVR, par exemple, entrez d'abord le premier code de la liste des codes pour DVR. (Vous gagnez du temps en indiquant à la télécommande le type d'appareil que vous voulez programmer.) Maintenant procédez comme suit.

1. Allumez l'appareil que vous désirez commander.
2. Sur votre télécommande, appuyez simultanément sur les touches ON•OFF et MUTE pendant (environ 3 secondes) jusqu'à ce que la touche de l'appareil reste allumée. Relâchez ensuite les touches.

3. Appuyez sur et relâchez la touche de l'appareil (SAT•CABLE, AUX ou DVD) que vous désirez programmer.
4. Appuyez sur et relâchez plusieurs fois la touche ON•OFF en vérifiant si l'appareil répond. S'il s'éteint, appuyez sur et relâchez la touche OK dans les 3 secondes pour sauvegarder le code. Si vous avez passé le code par accident sans le sauvegarder, appuyez sur la touche à flèche vers la gauche pour revenir en arrière dans les codes; et utilisez la touche à flèche vers la droite pour avancer dans les codes.

Lorsque vous aurez cherché tous les codes, la touche de l'appareil clignote 3 fois et la télécommande quitte la recherche manuelle des codes pour revenir à son mode de fonctionnement normal.

Utilisation de la recherche automatique du code

1. Allumez l'appareil que vous désirez commander.
2. Sur votre télécommande, appuyez simultanément sur les touches ON•OFF et MUTE pendant (environ 3 secondes) jusqu'à ce que la touche de l'appareil reste allumée. Relâchez ensuite les touches.
3. Appuyez sur et relâchez la touche de l'appareil que vous voulez programmer.
4. Appuyez sur et relâchez une fois la touche ON•OFF. Un délai d'environ 6 secondes se produit avant que la télécommande commence la recherche des codes.

Les touches d'appareil clignent à chaque fois que la télécommande envoie un code pour vérifier votre appareil. Continuez de pointer la télécommande en direction de l'appareil.

5. Lorsque l'appareil s'éteint, appuyez rapidement sur la touche OK pour sauvegarder le code.
6. Si vous avez passé le code par accident sans le sauvegarder, appuyez sur la touche à flèche vers la gauche pour revenir en arrière dans les codes; et utilisez la touche à flèche vers la droite pour avancer dans les codes.

Lorsque vous aurez cherché tous les codes, la touche de l'appareil clignote 3 fois et la télécommande quitte la recherche automatique des codes pour revenir à son mode de fonctionnement normal.

Comment utiliser la télécommande une fois que vous l'avez programmée

Une fois la télécommande programmée, vous êtes prêt à l'utiliser pour commander vos composants.

Pour faire fonctionner le composant :

1. Appuyez sur la touche appropriée de l'appareil (SAT•CABLE, AUX, DVD) pour régler la télécommande afin qu'elle puisse commander l'appareil.
2. Appuyez sur ON•OFF pour ALLUMER ou ÉTEINDRE l'appareil.
3. Utilisez les touches de la télécommande qui s'appliquent à ce composant.

Nota : *Il se peut que la télécommande ne soit pas compatible avec toutes les marques et tous les modèles de composants.*

Certaines touches de la télécommande pourraient fonctionner différemment pour d'autres composants, surtout si vous utilisez le système de menus d'un autre composant.

Modes de fonctionnement

Étant donné que cette télécommande universelle peut commander plusieurs composants différents (lecteur DVD, magnétoscope, câblesélecteur, etc.), elle utilise des modes de fonctionnement déclenchés par les touches de composants. Par exemple, si vous voulez que la télécommande commande le téléviseur, appuyez sur la touche TV pour faire passer la télécommande en mode TV. Si vous voulez que la télécommande commande le lecteur DVD, appuyez sur la touche DVD.

La touche correspondant au mode de la télécommande s'allume lorsque vous appuyez sur n'importe quelle touche qui fonctionne dans ce mode. Par exemple, si vous êtes en mode TV et que vous appuyez sur la touche VOL+, la touche TV s'allume. Ceci vous indique que la commande permettant d'augmenter le volume est envoyée au téléviseur (et non au récepteur satellite, par exemple).

Fonction de « volume inter-composants » de la touche du volume

Vous pourriez trouver cette fonction utile si vous avez connecté un récepteur audio/vidéo (récepteur A/V) ou à un amplificateur, mais que vous voulez utiliser la télécommande du téléviseur pour commander le volume d'un composant connecté au récepteur audio/vidéo. Voici un exemple :

Supposons que vous avez connecté un lecteur DVD à votre récepteur audio/vidéo. Vous avez également programmé la télécommande de votre téléviseur pour qu'elle commande votre lecteur DVD. Puisque votre lecteur DVD envoie son volume par le récepteur audio/vidéo, vous devez faire la navette entre les deux télécommandes : la télécommande du récepteur A/V pour régler le volume et celle du téléviseur pour commander le lecteur DVD.

La fonction de « volume inter-composants » élimine le besoin d'utiliser deux télécommandes et vous économise des pressions sur les touches lorsque vous utilisez la télécommande du téléviseur pour ajuster le volume. En fait, vous programmez la télécommande du téléviseur pour qu'elle récupère et envoie les commandes de volume à partir du récepteur A/V chaque fois qu'elle est en mode DVD.

Ainsi, après avoir programmé correctement la fonction « volume inter-composants » pour le volume, vous n'avez qu'à appuyer sur les touches VOL+ et VOL- ou MUTE de la télécommande du téléviseur (lorsque vous avez appuyé sur la touche DVD pour la faire passer en mode DVD) à chaque fois que vous désirez régler le volume du lecteur DVD. Suivez les instructions ci-dessous pour utiliser la fonction de « volume inter-composants » pour le volume.

IMPORTANT : *Premièrement, vous devez programmer une touche d'appareil (SAT•CABLE, DVD, AUX) de la télécommande du téléviseur pour qu'elle commande votre récepteur ou votre amplificateur audio. Voyez les instructions à la page 24. Si vous ne pouvez programmer cette télécommande pour commander un récepteur audio, le « volume inter-composants » pour le volume ne pourra opérer.*

Lorsque vous exécutez la fonction « volume inter-composants » pour le volume, il est préférable de pointer la télécommande loin des autres appareils.

1. Sur votre télécommande, appuyez simultanément sur les touches ON•OFF et MUTE pendant (environ 3 secondes) jusqu'à ce que la touche de l'appareil reste allumée. Relâchez ensuite les touches.
2. Maintenez enfoncée la touche MUTE jusqu'à ce que la touche de l'appareil clignote, puis relâchez la touche MUTE.
3. Appuyez sur et relâchez la touche de l'appareil que vous avez programmée pour commander l'appareil audio (récepteur ou amplificateur).
4. Appuyez sur et relâchez la touche MUTE.
5. Maintenant, vérifiez-la en allumant votre système audio.
6. Allumez l'appareil connecté au système audio (un récepteur satellite par exemple).
7. Faites passer la télécommande du téléviseur en mode SAT en appuyant sur la touche SAT•CABLE.
8. Le volume du système audio devrait augmenter ou diminuer lorsque vous appuyez sur les touches VOL+ ou VOL-.

Suppression de TOUTES les commandes de « volume inter-composants » de la touche du volume

Pour supprimer toutes les configurations de « volume inter-composants » et rétablir les défauts usine :

1. Appuyez simultanément sur les touches ON•OFF et MUTE pendant (environ 3 secondes) jusqu'à ce que la touche de l'appareil reste allumée.
2. Relâchez les touches ON•OFF et MUTE (la touche de l'appareil reste allumée).
3. Maintenez enfoncée la touche MUTE (environ 3 secondes) jusqu'à ce que la touche de l'appareil clignote, puis relâchez la touche MUTE.
4. Appuyez sur et relâchez la touche MUTE (la touche de l'appareil s'éteint).
5. La télécommande revient en mode de fonctionnement normal et commande le volume/son coupé.

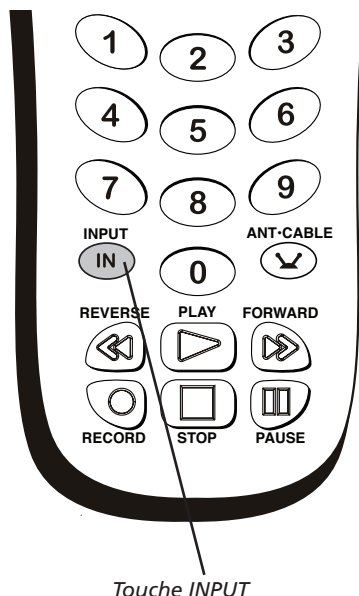

Utilisation de la touche INPUT

- Appuyez plusieurs fois sur la touche INPUT pour parcourir les sources d'entrée disponibles et trouver l'entrée associée à l'appareil (comme un lecteur DVD ou un câblosélecteur) que vous voulez visionner.
- Une fois que vous avez trouvé la source d'entrée désirée, arrêtez d'appuyer sur la touche INPUT.
 - Si vous syntonisez VID1 et que votre lecteur DVD est connecté à cette entrée, vous pouvez visionner votre lecteur DVD. Pour commander la lecture, l'arrêt ou le retour du DVD au moyen de la télécommande de votre téléviseur, vous devez d'abord appuyer sur la touche (de l'appareil) SAT•CABLE, DVD ou AUX (quelle que soit la touche programmée pour commander le lecteur DVD) pour faire passer la télécommande en mode DVD.

Il existe d'autres façons de sélectionner un canal d'entrée vidéo :

- Programmer les touches des composants (DVD, SAT•CABLE etc.) sur la télécommande de façon à syntoniser automatiquement le canal d'entrée vidéo approprié lorsque vous appuyez dessus. Pour obtenir plus de détails sur la syntonisation automatique, voyez le chapitre 3.
- Lorsque vous visionnez une entrée, appuyez sur ANT•CABLE, GO BACK ou INPUT pour revenir aux canaux de visionnement ou pour utiliser les touches numériques afin d'entrer le numéro de canal.

Liste des codes pour télécommande

Les codes ci-dessous sont programmables pour n'importe quelle touche d'appareil (SAT•CABLE, AUX ou DVD) de la télécommande du téléviseur.

Codes Audio

AIWA	839 842 851 860	SANYO	705	COLOR VOICE	472 473
APEX	436	SCOTT	768	COMCAST	511
BOSE	672	SHARP	671 684 809	COMTRONICS	474 475
CARVER	825	SHERWOOD	706 806 858 859	CONTEC	476
CITIZEN	826	SKYFI	725	DIGITAL MUSIC EXPRESS	514
CRITERION	448	SONY	323 778 779 785 797 798	EASTERN	477
DENON	803 817 852	TAO	799 833 834 835 836 843 909	EVERQUEST	474
DELPHI	708	TEAC	725	GARRARD	471
FISHER	814 821	TECHNICS	710 807 855 856 857	GC ELECTRONICS	469
GOLDSTAR	766	TEVION	791 810 815 823 863 864	GEMINI	536 479
HARMAN KARDON	804 818	VENTURER	448	GE	549
JVC	790 813 819	XM RADIO	745	GENERAL INSTRUMENT (GI) ...	509 461 465 511 513
Kenwood	683 808 816 828 832 869	YAMAHA	708 725	518
KOSS	415	ZENITH ...	801 802 838 840 841 846 847 848 849	530 531 514 464 463
MAGNAVOX	796 814 915 756	676 730 749 759 765 766 784 814 787 850	HAMLIN	461 480 481 482
MARANTZ	688 824	405	HITACHI	463
MITSUBISHI	877			ILLICO	506
NAD	721 739 743			JASCO	471
NEO	725			JERROLD	509 461 465 518 463 464 520 526
NORCENT	907			MAGNAVOX	485
ONKYO	805 811 812 892			MEMOREX	486
OPTIMUS	667 747 748 749 751 752 754 793			MOTOROLA ...	509 465 513 518 530 531 464 511 526
PANASONIC	791 810 815 823			463
.....	863 864 891 950			MOVIE TIME	487
PHILIPS	755 814 823 824 825			NSC	487
PIONEER	837 866 867 878 893			OAK	476 489
RADIO SHACK	706 754 793 806 865 866 867 868 875			PACE	532
.....	878 879			PANASONIC	460 508
RCA ...	717 726 772 781 795 827 845 866 867 870 871			PARAGON	486 488
.....	872 875 878 879 449 895			PHILIPS	471 479 485 490 491 492
REALISTIC	822			PHILIPS-MAGNAVOX	505 534
SABA	894			PIONEER	478 506 493 494
SAMSUNG	454			PULSAR	486
				RADIO SHACK	505 534 525
				RCA	460 471 507

Câble

ABC	461 464 465 466 463
ADELPHIA	512 511
ALLEGRO	525 524
AMERICAST	527
ANTRONIX	468 469
ARCHER	468 469 470 471
AT&T	511
BELL SOUTH	527
CABLETENNA	468
CABLEVIEW	468
CABLEVISION	506
CENTURY	471
CITIZEN	471
COGECO	511

Utilisation de la télécommande

REALISTIC	469
REGAL	482
REGENCY	477
REMBRANDT	463
ROGERS	506
RUNCO	486
SAMSUNG	474 494
SCIENTIFIC ATLANTA ..	498 497 506 535 512 466 496
SHAW	511
SIGNAL	474
SIGNATURE	463
SL MARX	474
SPRUCER	460
STANDARD	499
STARCOM	461 518
STARGATE	474
STAR SIGHT	507
STAR TRAK	516
TANDY	500
TELEVIEW	474
TEXSCAN	499
TIME WARNER	506
TOCOM	464 513 520 501
TOSHIBA	486
TV86	487
UNIKA	468 469 471
UNITED CABLE	461
UNIVERSAL	468 469 470 471 502 524
VIDEOWAY	504
VIDEOTRON	506
VIEWSTAR	475 485 487 500
VIDEO TECH	550
ZENITH	503 525 471 486 521 522 523
ZENITH NETWORK	527

CD

ADC	660
ADCOM	661 714
AIWA	663 707 842
AKAI	715 737 830
AUDIO TECHNICA	665
CALIFORNIA AUDIO LABS	716
CAPETRONIC	669
CARVER	666 667 668 825
CASIO	777
CITIZEN	826
CURTIS MATHES	777
DENON	670
EMERSON	661 673
FISHER	667 675 676 677 718
GENEXXA	673 678 719
GOLDSTAR	720
HARMAN KARDON	680 691
HITACHI	678
INKEL	681
JC PENNEY	690 777
JVC	682 813
Kenwood	679 683 685 727 728 828
KRELL	666
KYOCERA	660
LUXMAN	686 687 729 738
LXI	777
MAGNAVOX	666 731 800
MARANTZ	666 688 689 732
MCS	690 777
MGA	691
MISSION	666
MINI	691 692
NAD	721 743
NAKAMICHI	693 694 831
NEC	690
NIKKO	665 673 676
NSM	666
ONKYO	695 696 722 811

OPTIMUS	667 668 678 679 697 698 699 700 744 747
751	
PANASONIC	716 733 740 820 862
PHILIPS	666 731 825
PIONEER	678 701 702 719 750 837 876
PROTON	666
QUASAR	716
RADIO SHACK	668 699 706 750 786 868 874 876
RCA	661 667 703 723 750 795 844 873 874 876
REALISTIC	661 667 669 673 678 689 697 699
ROTEL	666
SAE	666
SAMSUNG	741
SANSUI	666 704 723 734
SANYO	667 705 718 735 742
SCOTT	661 673
SEARS	679 689 777
SHARP	679 689
SHERWOOD	681 689 698 706 859
SHURE	690
SONY	707 792 794 800
STS	660
SYLVANIA	666
SYMPHONIC	709
TEAC	676 689 699 709 710 711 856
TECHNICS	716 733 820 862
THETA DIGITAL	731
TOSHIBA	721
VICTOR	682
YAMAHA	665 712 713 724 846
ZENITH	676 730 759 784 850

Codes pour lecteurs DVD

DVD

ADVENT	922
AFREY	417
AIWA	414
AKAI	395 435
AMES	431
AMW	917 918
ANABA	961
APEX	386 390 391 392 424 430 436 439 445 457 459
938 949 913 401	
ASPIRE	933
A-TREND	393
AUDIOVOX	921
AXION	921
B & K	978
BLAUPUNKT	430
BODYSONIC	417
BOSE	672
BROKSONIC	394 932 967
CENTRIOS	951
CHANGHONG	401
CINEVISION	405
CLASSIC	401 431
COBY	926 946 947 916 445 928 894
CONCEPT	430
CRITERION	448
CURTIS INTERNATIONAL	929 928
CYBERHOME	393 985 939
CYTRON	446 388
DAEWOO	440 441 444 971 965
DENON	400 421
DENZEL	428
DESAY	958
DIAMOND VISION	948 892 896
DIGIX	934
DIGITREX	445
DISNEY	458
DUAL	447 984 956 428 446
DURABRAND	449 405
DVD 2000	402
ELTA	434 435

EMERSON	405 456 458 940 899
ESA	956
FARENHEIT	960
FISHER	416
FUNAI	456 458
GE	409 430
GOLDSTAR	405
GO-VIDEO	407 426 455 431 937 971 454 902 901
GPX	936 944
GRADIENTE	415
GREENHILL	430
HAAZ	451 452
HAIER	935
HARMAN KARDON	427
HITACHI	404 407 419 428
HITEKER	445
HUMAX	912
ILO	959
INFINITY	417
INSIGNIA	405 456 905 921 430
INITIAL	430
INTEGRA	422
JBL	427
JVC	406 418 923 964 900
JWIN	390 893 895
KAWASAKI	945 449
Kenwood	400 429
KISS	428
KLH	430 906 386
KONKA	410 411 412 413 905
KOSS	415 388
KXD	894
LASONIC	451 948
LENOXX	931 435
LG	405 972 907
LINN	443
LITEON	982 902 898
MAGNAVOX	398 408 979 981 980 456 915 914 969
MARANTZ	398 405 408 423 981
MAXENT	923
MEDION	911 446 903 896
MEMOREX	446
MICROSOFT	409
MINTEK	430
MINI	402
MUSTEK	431
MYRON & DAVIS	962
NAD	405 433
NAKAMICHI	432
NESA	430
NEXSTECH	952 954 955 956
NORCENT	926 982 927 925 928
ONKYO	422 975
OPTIMUS	404
ORION	394
ORITRON	415
PANASONIC	387 396 400 437 974 950 970
PACIFIC	446
PHILIPS	398 408 423 755 979 981 980 456 458 969
PHILIPS-MAGNAVOX	398 408 423 979 980
PIONEER	403 404 976 977 968 909
POLAROID	385 949 957
POLK AUDIO	398 408 981
PORTLAND	435
PROLINE	415
PROSCAN	409 890
PROSONIC	926
RADIO SHACK	449 453 919 920
RCA	409 430 449 453 920 890
REGENT	931
REOC	451
ROSEN	930
ROTEL	406
SABA	919
SAMSUNG	407 454 455 942 963 891

Utilisation de la télécommande

SAMPO	417
SANSUI	394
SANYO	416 904
SEARS	394 456
SEG	428
SHARP	397 897
SHERWOOD	425
SHINCO	430
SHINSONIC	430
SONIC BLUE	937
SONY	987 988 989 389 399 986
SOUNDSTORM	910 911
SUNGALÉ	953
SUPERSCAN	456
SV2000	456
SYLVANIA	456 458
SYMPHONIC	456 458 899
TEAC	404 449
TECHNICS	400
TECHWOOD	433
TERAPIN	943
TEVION	388 446 447 448 450 451 452
THETA DIGITAL	404
TIVO	912 909
TOSHIBA	394 398 973 924 983
TREDEX	941
UNITED	449
VENTURER	449
WHARFEDALE	442 417
WHITE WESTINGHOUSE	458
X-BOX	409
XENIUS	388
YAMAHA	400 420 979 980
YAMAKAWA	438 428
ZENITH	405 907

Codes pour combiné DVD/magnétoscope

Lorsque le code est listé comme [### ###], le premier est pour le lecteur DVD et le deuxième pour le magnétoscope. Sinon un seul code permet de commander le lecteur DVD et le magnétoscope.

APEX	949
BROKSONIC	394 967
CINEVISION	[405 245]
DAEWOO	971
DIAMOND VISION	896
DURABRAND	[405 245]
EMERSON	456 [458 227]
FISHER	[416 267]
FUNAI	456 [458 227]
GO-VIDEO	407 426 455 971
HITACHI	[419 227]
INSIGNIA	[405 245]
JVC	418
LG	907
MAGNAVOX	456 [914 286] [969 286]
MEDION	896
PANASONIC	437
PHILIPS	456 [969 286]
POLAROID	949
RCA	[409 255]
SAMSUNG	455 963
SANSUI	394
SANYO	[416 267]
SEARS	394
SONY	389
SYLVANIA	456 [458 227] [458 236]
SYMPHONIC	456 [458 227] [899 236]
TOSHIBA	924
WHITE WESTINGHOUSE	[458 227]
ZENITH	[405 245]

Combinés lecteur DVR/DVD

HUMAX	912
PANASONIC	387
PIONEER	909 977
TIVO	912 909
TOSHIBA	983 973

Codes pour DVR

Lorsque les codes sont affichés dans de format [###] chacun peut être utilisé si vous avez deux appareils IDENTIQUES ou plus.

AT&T	373
HUGHES	580
HUMAX	912
PANASONIC	373
PHILIPS	[371] [344] [345]
PIONEER	909 977
RCA	409
REPLAYTV	373
SONIC BLUE	373
SONY	372 657
TiVo	371 372 344 345 657 983 912 909
TOSHIBA	983

Combinés lecteur DVR/CÂBLE

CABLEVISION	506
ILICO	506
PIONEER	506
ROGERS	506
SCIENTIFIC ATLANTA	506
TIME WARNER	506
VIDEOTRON	506

Combinés lecteur DVR/SAT

BELL EXPRESSVU	647 655
DISH NETWORK	655 647
DREAMBOX	620
ECHOSTAR	655 647
EXPRESSVU	647 655
FORTEC STAR	569 555 556
HUGHES NETWORK	621 580
RCA	653
PHILIPS	621
PROSCAN	653
SAMSUNG	583
SONY	657 659
ULTIMATE TV	653 659
ZENITH	656

Système cinéma maison

Lorsque le code est listé comme [### ###], le premier est pour le lecteur DVD et le deuxième pour l'AUDIO. Sinon un seul code permet de commander le lecteur DVD et l'AUDIO

AIWA	[414 839]
AMW	918
APEX	436
BOSE	672
CRITERION	448
DURABRAND	449 405
EMERSON	940
JVC	964
KLH	906
KOSS	415
LENOXX	931
LG	972

MAGNAVOX	915 [969 756] [408 756]
MYRON & DAVIS	962
NORCENT	928
ONKYO	975
PANASONIC	974
PHILIPS	755 [969 756]
PIONEER	976 968
RADIO SHACK	449 894 895 [453 879]
RCA	449 920 [453 879]
REGENT	931
SABA	919
SAMSUNG	454 942
SONY	986
TEVION	448
ZENITH	[405 787]

Récepteur satellite/DTV

Lorsque les codes sont affichés dans de format [###] chacun peut être utilisé si vous avez deux appareils IDENTIQUES ou de la même marque.

AMPLICA	575
BELL EXPRESSVU	654 647 655 628
CHANNEL MASTER	577 578 579
CHAPPARAL	560 561
CHEYENNE	561
DRAKE	562 574 587
DREAMBOX	620
DIRECTV	622 632 629 621 623 576 586 616 613 630 634 636 638 641 652 653 657 659 607 619 641
DISH NETWORK	[655] [647] 628 612 654 588 589 590
DISHPRO	588 589 590 654
DX ANTENNA	568 582
ECHOSPHERE	628
ECHOSTAR	[655] [647] 628 612 654 588 589 590
EXPRESSVU	654 647 655 628
FORTEC STAR	569 555 556 557 558 559
FUJITSU	591 592
GE	636 649 637 622 653 650 651 652
GEMINI	595
GENERAL INSTRUMENT (GI) ..	[627] [642] [643] [644] 648 640 645 564 565 566 593
GO VIDEO	610
HITACHI	638 629 630 632 641 607
HUGHES NETWORK ..	621 641 607 580 [632] [638] [629] [630]
JVC	628
Kenwood	598
LUXOR	599
MAGNAVOX	576 612 639
MACOM	600
MITSUBISHI	641 632 638 629 630 607
MOTOROLA	648 618
NORSTAT	601
PACE	614 615 646
PANSAT	584
PANASONIC	626 586 596
PRIMESTAR	627 640
PHILIPS ..	576 612 621 629 630 632 638 641 607 639
PHILIPS-MAGNAVOX	576 612 639
PIONEER	604
PROSAT	563
PROSCAN	636 637 650 653 651 652
RCA	[636] 649 [637] 622 658 653 650 651 652 098
REALISTIC	567 603
SAMSUNG	594 583 613 616 619
SHARP	604
SKY NETWORK	614 615 646
SIERRA I II III	561
SONY	623 657 659 602
STARCHOICE	640 645 627
STAR SIGHT	633
STAR TRAK	608

Utilisation de la télécommande

STS	568 570 571
SUPER GUIDE	609
SYLVANIA	581
TOSHIBA	641 632 638 629 630 607 572 624 625 631
ULTIMATE TV	653 659
UNIDEN	633 573 611
UNITED	597
VIDEO CIPHER II	574
WEB TV	612 585
ZENITH	617 634 656 595 646 562 574 587 635

Codes pour magnétoscopes

Lorsque les codes sont affichés dans le format [##] chacun peut être utilisé si vous avez deux appareils IDENTIQUES ou de la même marque.

ACCELE	354
ADMIRAL	226
ADVENTURA	251
AIKO	252
AIWA	245 227 269 251
AKAI	227 229 228 230 231 254 303 337
ALLEGRO	247 329 243
AMERICAN HIGH	292
APEX	949
ASHA	354
AT&T	373
AUDIO DYNAMICS	376 377 234
AUDIOVOX	245
BELL & HOWELL	268
BEAUMARK	354
BROKSONIC	256 250 257 310 394 967 237 289
CALIX	245
CANDLE	240 245 354 234 242 244
CANNON	225 292 339
CAPEHART	329
CARVER	287
CCE	252 356
CINEVISION	245
CITIZEN	240 245 252 354 234 242 244
COLORTYME	234
COLT	356
CRAIG	245 354 356 248
CURTIS MATHES	225 287 227 334 354 358 234 249 292
CYBERNEX	354
DAEWOO	279 240 250 252 334 242 244 251 971
DBX	376 377 234
DIAMOND VISION	896
DIMENSIA	225
DURABRAND	245
DYNATECH	227 251
ELECTROHOME	245 254
ELECTROPHONIC	245
EMERSON	250 245 252 256 257 290 310 325 354 240 233 227 265 266 268 269 456 458 231 237 249 251 254 259 262 263 270 289 292 301 330 341
FISHER	304 268 267 287 234 248 273 274
FUJI	229 292
FUNAI	227 456 458 251
GARRARD	251
GE	225 311 335 342 354 278 292
GOLDSTAR	227 245 338 329 346 234
GRADIENTE	251
GO-VIDEO	354 375 407 426 455 971 368
HARLEY DAVIDSON	251
HARMAN KARDON	234 254
HARWOOD	356
HEADQUARTER	268
HITACHI	369 227 347 303 332
HI-Q	248
INFINITY	288
INSIGNIA	245
INSTANT REPLAY	227 292
INTEQ	245

JC PENNEY	225 245 268 354 369 376 377 292 303 332 343 234
JCL	292
JENSEN	369 303
JVC	376 377 268 247 418 234 303
Kenwood	268 376 377 234 303
KLH	356
KODAK	245 292
LG	227 329 338 907
LLOYD	227 251
LOGIK	356
LXI	227 245
MAGNAVOX	287 288 329 226 225 456 286 235 227 914 969 292
MAGNIN	354
MARANTZ	287 268 376 377 289 292 339 234
MARTA	245
MATSUSHITA	292
MEDION	896
MEI	292
MEMOREX	287 245 268 304 310 329 354 226 227 337 248 251 292
MGA	290 254
MGN TECHNOLOGY	354
MIDLAND	278
MINOLTA	369 332
MITSUBISHI	290 298 369 376 377 254 295
MONTGOMERY WARD	226 300
MOTOROLA	226 292
MTC	227 354 251
MULTITECH	227 354 251 278 356
NEC	268 376 377 289 301 302 303 234 249
NIKKO	245
NOBLEX	354
OLYMPUS	292
OPTIMUS	239 354 363 245 361 374 381 226
OPTONICA	354 300
ORION	256 310
PANASONIC	363 381 374 373 225 437 292
PENTAX	369 234 332
PHILCO	287 225 235 292
PHILIPS	287 288 344 345 371 378 383 456 286 292
PHILIPS-MAGNAVOX	287 288 226
PILOT	245
PIONEER	305 369 376 377 343
PORTLAND	242 244
PROSCAN	225 308
PROTEC	356
PULSAR	329
QUARTER	268
QUARTZ	268
QUASAR	363 374 225 381 292
RADIO SHACK	225 226 227 239 245 268 342 354 361 363 248 251 254 274 292 300 337
RADIX	245
RANDEX	245
RCA	[225] 245 [308] 309 311 312 313 314 315 316 335 342 354 369 228 278 292 332
REALISTIC	225 226 227 245 268 354 361 363 248 251 254 274 292 300 337
REPLAYTV	373
RICOH	353
RUNCO	329
SAMSUNG	354 358 240 369 455 942 963 230 337
SANKY	226 329
SANSUI	310 376 377 394 256 303
SANYO	304 267 268 354 248
SCOTT	240 250 257 290 341 237 263
SEARS	363 245 268 287 369 394 456 248 273 274 292 332 343
SHARP	360 361 226 227 266 242 254 300
SHINTOM	229 353 369 356 357

SHOGUN	354
SIGNATURE	227
SINGER	292 356
SONIC BLUE	373
SONY	379 324 229 323 353 389 372 364 365 366 380
STS	369 292 332
SUPERSCAN	456
SYLVANIA	227 287 290 225 236 456 458 251 292
SYMPHONIC	227 236 456 251
TANDY	227 268
TASHIKO	245
TATUNG	303
TEAC	227 251 303
TECHNICS	292
TEKNIKA	227 245 325 251 292
TiVo	371 372
TMK	354 249 301
TOSHIBA	240 261 260 287 290 358 369 924 274 341
TOTEVISION	245 354
UNITECH	354
VECTOR RESEARCH	240 376 377 234
VICTOR	376 377
VIDEO CONCEPTS	240 376 377 234 254
VIDEOSONIC	354
WARDS	225 226 227 240 245 354 369 248 251 254 292 300 326 332 341 356
WHITE WESTINGHOUSE	227 279
XR-1000	251 292 356
YAMAHA	376 377 234 303
ZENITH	329 247 252 266 288 226 227 338 347 353 358 245 229 310 232 232 376 377 279 368 243

Web TV

JVC	612
SONY	585

Chapitre 3 : Utilisation des fonctions du téléviseur

Aperçu du chapitre :

- Bannière de canal
- Canaux numériques et analogiques
- Syntonisation auto
- Contrôle parental et puce antiviolence



www.rca.com/television

Bannière de canal

Plusieurs indicateurs risquent d'apparaître lorsque vous appuyez sur les touches TV ou INFO de la télécommande. Ce que vous visionnez dépend de l'entrée à laquelle vous êtes connecté (numérique ou analogique) et de l'information disponible pour l'émission en cours. Cet affichage est appelé Bannière de canal. La liste au bas de cette page décrit les éléments de l'écran de bannière de canal (de gauche à droite et de haut en bas).

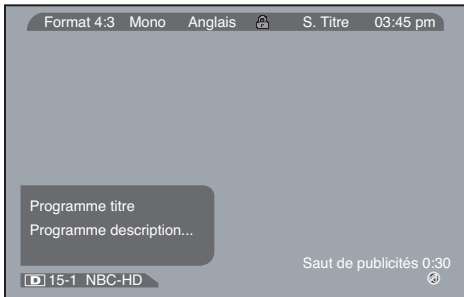

Exemple de bannière de canal de l'entrée numérique.

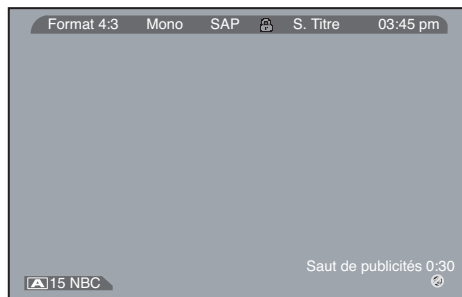

Exemple de bannière de canal de l'entrée analogique.

Format 4/3 Format d'écran actuel.

Mono (ou stéréo) *Mono* est affiché lorsque le canal actuel diffuse en mono. *Stéréo* est affiché lorsque le canal actuel diffuse en stéréo.

Anglais (Entrée numérique seulement) La langue audio en cours.

Seconde piste audio (SAP) (Entrée analogique seulement) Le canal actuel diffuse de l'information SAP (deuxième piste audio).

 Le Contrôle parental est verrouillé.

S. Titre Sur l'entrée numérique, affiche que le sous-titrage est activé. Sur l'entrée analogique, affiche que le sous-titrage est disponibles pour le canal en cours de visionnement.

03:45 pm Heure actuelle.

Programme titre (Entrée numériques seulement) Le titre de l'émission en cours (si cette information est disponible).

Programme description (Entrée numérique seulement) Une brève description de l'émission en cours (si cette information est disponible).

 Affiche que vous visionnez acuellement un canal numérique.

 Affiche que vous visionnez acuellement un canal analogique.

15 NBC-HD Canal en cours et sous-canal (les sous-canaux sont seulement disponibles à partir de l'entrée numérique), et le nom du canal.

Nota : *Les noms de canaux pour les canaux numériques font partie du signal émis par le diffuseur, vous ne pouvez donc les modifier. Les noms des canaux analogiques ne sont pas toujours émis par le diffuseur, vous pouvez donc les créer et les modifier selon vos préférences.*

 Son coupé.

Conseil :

Regardez le numéro de canal pour déterminer si vous utilisez l'entrée numérique ou analogique. Un « D » apparaît à côté des numéros de canal d'un canal numérique, alors qu'un « A » apparaît à côté des numéros de canal d'un canal analogique.

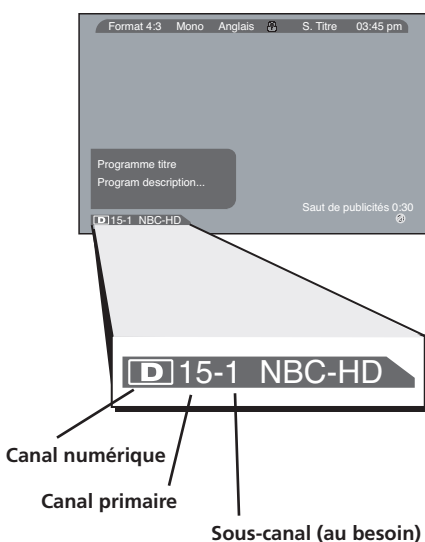

Canaux numériques et analogiques

Votre téléviseur peut choisir les deux canaux, analogique et numérique. Vous pouvez passer de l'un à l'autre en appuyant sur la touche ANT•CABLE de votre télécommande lorsqu'elle est en mode TV.

Canaux numériques

Les canaux numériques peuvent être composés de canaux principaux et de sous-canaux. Les sous-canaux (parfois nommés canaux « mineurs »), sont associés au canal principal (parfois nommé canal « majeur »). Un canal majeur peut avoir un seul ou plusieurs sous-canaux.

Syntonisation directe sur un canal numérique

1. Vérifiez que la télécommande est en mode TV en appuyant sur la touche TV de la télécommande.
2. Appuyez sur ANT•CABLE jusqu'à ce qu'une icône « D » apparaisse à côté du numéro de canal.
3. Entrez le numéro du canal primaire. Ce numéro apparaît en premier. Appuyez sur OK et attendez quelques secondes. Si vous n'entrez pas de numéro de sous-canal, le téléviseur syntonise le sous-canal numérique le plus bas.
4. Si le numéro du canal primaire a moins de trois chiffres et que vous voulez entrer un numéro de sous-canal, appuyez sur la touche à flèche vers la droite pour entrer le sous-canal.
5. Entrez le numéro du sous-canal. Ce numéro apparaît à la droite du numéro de canal primaire.
6. Appuyez sur OK pour syntoniser le canal ou attendez quelques secondes et le téléviseur syntonise le canal.

Nota : Après avoir exécuté la recherche automatique de canaux, il vous suffit d'utiliser les touches de canaux vers le haut et vers le bas de la télécommande en mode TV pour changer de canal.

Syntonisation auto

La fonction de syntonisation automatique fonctionne avec tous les appareils RCA pour qu'il syntonisent automatiquement le bon canal ou la bonne entrée. Elle fonctionne également avec les appareils connectés à votre téléviseur (comme un magnétoscope, un lecteur DVD, etc.). Lorsque vous configurez la syntonisation automatique dans le système de menus, vous n'avez plus à vous rappeler de changer votre téléviseur à l'entrée CMP1, par exemple, pour visionner un disque DVD sur votre lecteur DVD.

Pourquoi utiliser la fonction de syntonisation automatique

La syntonisation automatique vous permet d'accéder directement à l'entrée que vous assignez à une touche de composant. Par exemple, si un lecteur DVD est connecté à l'entrée CMP1, vous pouvez programmer la fonction de syntonisation automatique pour qu'elle accède directement à l'entrée CMP1 lorsque vous appuyez sur la touche DVD (au lieu de faire défiler les entrées jusqu'à ce que vous trouviez le signal DVD).

Suite à la page suivante...

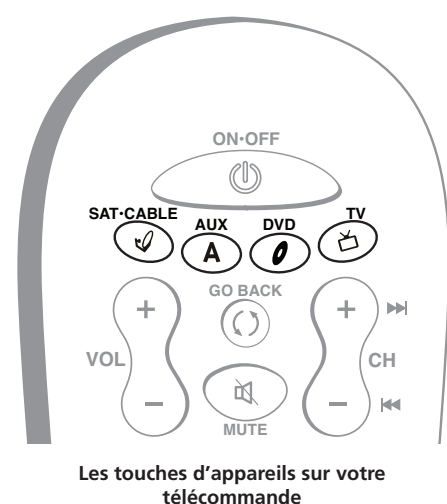

Les touches d'appareils sur votre télécommande

Réglage de la fonction de syntonisation automatique

La fonction de syntonisation automatique se règle avec les touches de la télécommande qui correspondent aux appareils branchés à votre téléviseur. Lorsque vous réglez la syntonisation automatique, vous indiquez au téléviseur le canal ou l'entrée qu'il doit syntoniser lorsque vous appuyez sur la touche SAT•CABLE, AUX ou DVD de la télécommande.

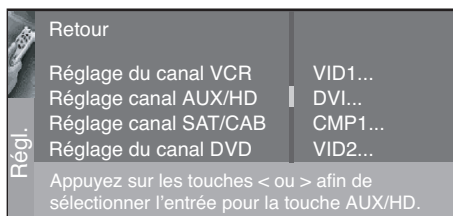
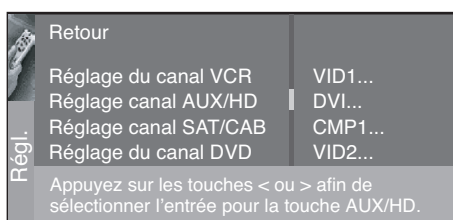
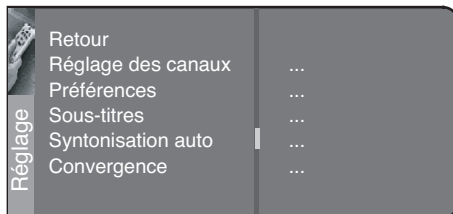

1. Appuyez sur MENU (le MENU PRINCIPAL apparaît).
2. Mettez *Réglage* en surbrillance et appuyez sur la touche OK de la télécommande.
3. Mettez en surbrillance *Syntonisation auto* et appuyez sur OK.
4. Choisissez le canal que vous voulez programmer :

Réglage du canal VCR Vous permet de régler le canal syntonisé par le téléviseur à partir de la touche AUX.

Réglage du canal SAT/CABLE Vous permet de régler le canal syntonisé par le téléviseur à partir de la touche SAT•CABLE.

Réglage du canal AUX/HD Vous permet de régler le canal syntonisé par le téléviseur à partir de la touche AUX.

Réglage du canal DVD Vous permet de régler le canal syntonisé par le téléviseur à partir de la touche DVD.

5. Appuyez sur la touche à flèche vers la droite pour sélectionner l'option correspondant à la façon dont l'appareil est branché au téléviseur, puis appuyez sur OK.

Vous pouvez sélectionner à partir des canaux d'entrée suivants :

N/A Sélectionnez cette option si vous n'avez pas ce type de d'appareil connecté au téléviseur ou si vous ne voulez pas syntoniser automatiquement le bon canal/la bonne entrée lorsque vous utilisez ce composant.

Canal 3 ou 4 L'appareil est connecté à la prise ANTENNA DIGITAL INPUT ou ANTENNA/CABLE ANALOG INPUT à l'arrière du téléviseur, et vous voulez que le téléviseur syntonise le canal 4 lorsque vous appuyez sur la touche correspondante de la télécommande. Rappel : vérifiez que le sélecteur Channel 3/4 est bien réglé au canal 3.

VID1 ou VID2 (entrée vidéo) L'appareil est connecté à une prise VIDEO ou S-Video à l'arrière du téléviseur et vous voulez que le téléviseur syntonise un canal d'entrée VID lorsque vous appuyez sur la touche correspondante de la télécommande.

FRNT (Entrée vidéo avant) L'appareil est connecté à la prise VIDEO à l'avant du téléviseur, et vous voulez que le téléviseur syntonise le canal d'entrée VID avant (FRNT) lorsque vous appuyez sur la touche correspondante.

CMP1 (Entrée vidéo à composantes 1) Une source vidéo compatible, comme un lecteur DVD ou un convertisseur numérique pour téléviseur, est connectée au premier ensemble de trois prises COMPONENT VIDEO INPUT (Y, PB, PR) à l'arrière du téléviseur et que vous voulez que le téléviseur syntonise le canal d'entrée vidéo à composantes (CMP1) lorsque vous appuyez sur la touche correspondante de l'appareil.

CMP2 (Entrée vidéo à composantes 2) Une source vidéo compatible, comme un lecteur DVD ou un convertisseur numérique pour téléviseur, est connectée au deuxième ensemble de trois prises COMPONENT VIDEO INPUT (Y, PB, PR) à l'arrière du téléviseur et que vous voulez que le téléviseur syntonise le deuxième canal d'entrée vidéo à composantes (CMP2) lorsque vous appuyez sur la touche correspondante de l'appareil.

DVI L'appareil est connecté à la prise DVI-HDTV à l'arrière du téléviseur et vous voulez que le téléviseur syntonise le canal d'entrée DVI lorsque vous appuyez sur la touche correspondante de l'appareil.

Contrôle parental et puce antiviolence

Les options du menu *Puce antiviolence É-U* et *Puce antiviolence Canada* dépendent d'un élément logiciel (communément appelé puce antiviolence) à l'intérieur du téléviseur, qui permet de bloquer les émissions et les films contenant de la violence, du sexe ou un thème qui, selon vous, ne devrait pas être regardé par des enfants.

Une fois que vous avez bloqué certaines émissions, vous pouvez les débloquer en entrant un mot de passe.

Par défaut le logiciel à l'intérieur du téléviseur est « désactivé ». Pour apprendre comment activer la puce antiviolence, voyez la page 40.

Nota : Les réglages du Contrôle parental ne sont pas disponibles pour les entrées DVI, CMP1 ou CMP2.

Fonctionnement de la puce aux États-Unis et au Canada

La puce lit la classification limite par âge (TV-MA, TV-14, etc.) et les thèmes abordés (Violence [V], Langage adulte [L], etc.). Si vous avez bloqué la catégorie et (ou) le thème de l'émission, le message « *Le visionnement de ce canal n'est pas approuvé* » est affiché. *Changez du canal ou appuyez sur OK pour entrer le mot de passe et désactiver temporairement le Contrôle parental.*

Les diffuseurs ne sont pas obligés de fournir les thèmes de leurs émissions, par conséquent les émissions reçues sans thème ne seront bloquées que si vous les bloquez d'après la catégorie d'âge. Vous pouvez également bloquer les émissions « Sans cote » (sans classification) et celles qui sont considérées comme n'ayant pas de cote. Les pages qui suivent affichent les tableaux des catégories d'âge et de thème pour les États-Unis et le Canada.



Classifications limites TV États-Unis

L'option de filtrage des émissions télévisées vous permet de décider quelles émissions peuvent et ne peuvent pas être regardées.

Pour définir les restrictions de programmation télévisée :

1. Sélectionnez *Contrôle parental* dans le MENU PRINCIPAL. Si le Contrôle parental a déjà été verrouillé, vous devez introduire votre mot de passe.
2. Mettez en surbrillance et sélectionnez *Puce antiviolence É-U*. Sélectionnez ensuite *Classification limite TV*.
3. Une fois que vous parvenez à l'écran *Classification limite TV*, utilisez les touches à flèche et la touche OK de votre télécommande pour changer l'état des classifications ou des thèmes de *Voir* à *Bloquer*.
4. Pour que la Classification limite TV soit activée, verrouillez le Contrôle parental en accédant au menu *Verr. le contrôle parental*.

Les sections qui suivent vous donnent plus de détails sur la façon de modifier l'état des limites pour les émissions de télévision.

Nota : Si vous oubliez votre mot de passe, suivez l'étape un ci-dessus pour accéder à l'écran du mot de passe. Appuyez ensuite simultanément sur les touches VOL+ et CH+ du panneau avant du téléviseur pendant au moins huit secondes. Un message apparaîtra à l'écran pour vous indiquer que le Contrôle parental a été déverrouillé lorsque vous aurez réinitialisé le mot de passe.

Utilisation des fonctions du téléviseur

L'écran de Classification limite TV

Voici un exemple de l'emplacement des éléments dans l'écran de classification limite.

Champ d'état de la classification
Vous permet de choisir Voir ou Bloquer en fonction de la catégorie d'âge à gauche.

Champ de la classification
Vous permet de sélectionner dans une liste les classifications d'âge à bloquer ou à voir.

Contenu
Énumère les thèmes que vous pouvez bloquer ou voir.

Champs d'état du thème
Permettent de sélectionner les thèmes à accepter selon la catégorie sélectionnée et indiquent si l'état actuel du thème est déverrouillé (🔓) ou verrouillé (🔒).

Paramètres de la classification
Vous permet de voir si les catégories d'âge et les thèmes associés sont sur Voir ou Bloquer. Les catégories et les thèmes en vert sont sur Visionner (🔓), tandis que ceux en rouge sont sur Bloquer (🔒).

Catégories d'âge	Description et thèmes abordés par catégorie d'âge aux États-Unis
TV-MA	Adultes seulement. Cette émission est destinée spécifiquement aux adultes et risque de ne pas convenir à des enfants de moins de 17 ans. Elle contient un ou plusieurs des thèmes suivants : langage indécent et vulgaire (L), activité sexuelle explicite (S) ou violence graphique (V).
TV-14	Parents sérieusement mis en garde. Cette émission contient des scènes que de nombreux parents considéreraient inadéquates pour des enfants de moins de 14 ans. On recommande sérieusement aux parents d'user de vigilance et de ne pas laisser les enfants de moins de 14 ans regarder cette émission seuls. Cette émission contient un ou plusieurs des thèmes suivants : dialogues très suggestifs (D), langage très grossier (L), scènes à caractère sexuel intense (S) ou beaucoup de violence (V).
TV-PG	Surveillance parentale suggérée. Cette émission contient des scènes que les parents risquent de considérer inadéquates pour de jeunes enfants. Il est conseillé aux parents de regarder l'émission avec leurs jeunes enfants. Cette émission contient un ou plusieurs des thèmes suivants : quelques dialogues suggestifs (D), peu de langage grossier (L), quelques scènes à caractère sexuel (S) ou violence modérée (V).
TV-G	Tout public. La plupart des parents considéreraient cette émission adéquate pour tous les âges. Elle ne contient que peu ou pas de dialogue ou de situations (D) contenant du langage grossier (L) ou à caractère sexuel (S) et peu ou pas de violence (V).
TV-Y7	Destiné aux enfants de 7 ans et plus. Cette émission est destinée aux enfants de 7 ans et plus. Elle est davantage conseillée aux enfants qui ont acquis la maturité requise pour faire la distinction entre la fiction et la réalité. Les thèmes et les éléments comme la violence fictive légère (FV) ou la violence de comédie risquent d'être présents dans cette émission et d'effrayer des enfants de moins de 7 ans.
TV-Y	Enfants de tous âges. Les thèmes et les éléments de ce type d'émission sont conçus pour un jeune auditoire, dont les enfants de 2 à 6 ans. Cette émission ne devrait pas effrayer les tout jeunes enfants.

Utilisation des fonctions du téléviseur

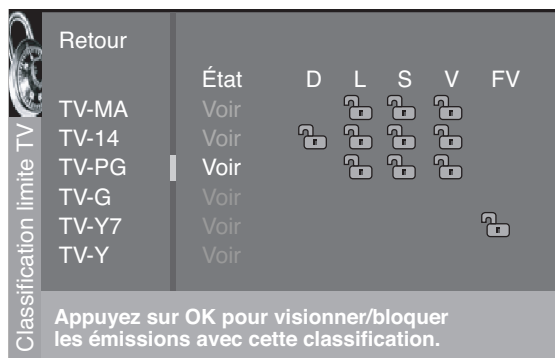

Blocage des catégories d'âge

Vous pouvez bloquer automatiquement tous les codes des émissions qui dépassent une tranche d'âge spécifique. Pour bloquer les classifications supérieures :

1. Appuyez sur les touches à flèche vers le haut ou vers le bas de la télécommande pour faire défiler la classification qui correspond au plus bas niveau de visionnement que vous désirez pour votre enfant.
2. Appuyez sur OK pour alterner entre *Voir* et *Bloquer*. L'état des classifications à gauche et en haut de la liste passe automatiquement à *Bloquer* (et).
3. Appuyez sur les touches à flèche vers le haut et vers le bas pour mettre en surbrillance *Retour* et appuyez sur OK.
4. Sélectionnez *Verr. le contrôle parental* à partir du menu *Contrôle parental* pour que les restrictions de classification soient appliquées.

Hiérarchie des catégories d'âge	
TV-MA	Adultes seulement
TV-14	Parents sérieusement mis en garde
TV-PG	Surveillance parentale suggérée
TV-G	Tout public
TV-Y7	Destiné aux enfants de 7 ans et plus
TV-Y	Enfants de tous âges

Visionnement des catégories d'âge

Après avoir bloqué des classifications selon l'âge, vous pouvez remettre l'état de certaines d'entre elles à *Voir*.

1. Utilisez les touches à flèche vers le haut ou vers le bas pour mettre en surbrillance la classification à l'état *Bloquer*.
2. Appuyez sur OK pour sélectionner *Voir*.

Thèmes	
D	Dialogue sexuel explicite
L	Langage adulte
S	Situations à caractère sexuel
V	Violence
FV	Violence fictive

Blocage de thèmes particuliers

Vous pouvez bloquer des émissions d'après leur thème. (Le contenu est représenté par les lettres D, L, S, V et FV à l'écran.) Lorsque vous bloquez un thème, dans le cas d'une catégorie d'âge, vous bloquez automatiquement ce thème pour les émissions de catégorie d'âge supérieure.

Pour bloquer les émissions d'après leur thème :

1. Déterminez le contenu des thèmes que vous voulez bloquer.
2. Appuyez sur la touche vers le bas pour atteindre la classification dont vous voulez changer le thème.
3. Appuyez sur la touche à flèche vers la droite pour mettre en surbrillance un état de thème de contenu particulier.
4. Appuyez sur la touche OK pour changer son état à . (Dans l'exemple de gauche, vous bloquez la langue [L] correspondant à TV-14. La langue pour TV-MA est également bloquée.)

Nota : Les diffuseurs ne sont pas obligés de fournir les thèmes et les catégories d'âge.

Vous devez verrouiller le Contrôle parental pour que les limites entrent en vigueur.

Conseil

Pour changer toutes les classifications de film ou d'émissions à Visionner, appuyez sur la touche numérique 0.

Utilisation des fonctions du téléviseur

Visionnement de thèmes particuliers

Une fois que vous bloquez les thèmes particuliers, vous pouvez revenir en arrière et remettre certains thèmes sur (🔒) Voir :

1. Déterminez les thèmes que vous voulez changer à (🔒) Voir.
2. Appuyez sur la touche à flèche vers le bas pour atteindre la classification dont vous voulez modifier le thème, comme (🔒) la langue (L) correspondant à TV-14.
3. Appuyez sur la touche à flèche vers la droite pour mettre en surbrillance un état de thème de contenu particulier.
4. Appuyez sur la touche OK pour ramener son état à (🔒). Votre enfant pourra alors regarder les émissions avec un contenu de langage adulte TV-14, mais pas les émissions avec un contenu de langage TV-MA.

Nota : Seul l'état du thème correspondant au (L) langage de la classification TV-14 passe à (V) Voir. Les thèmes des classifications supérieures, comme le langage pour la classification TV-MA, restent inchangés.

Classifications de la puce antiviolence Canada

La puce antiviolence canadienne supporte deux systèmes distincts de classifications : Anglais et français.

Catégorie	Système de classification pour le Canada anglais
18+	Adultes. Émissions destinées aux adultes de 18 ans et plus. Peut contenir des éléments de violence, un langage et un contenu à caractère sexuel qui pourrait être inadéquat pour des spectateurs de moins de 18 ans. Directives sur la violence : Pourrait contenir de la violence intégrée au développement de l'intrigue, des personnages ou du thème; destiné aux adultes. Autres directives de contenu : Pourrait contenir des scènes, un langage ou des représentations explicites de nudité ou de sexe.
14+	Spectateurs de 14 ans et plus. L'émission contient des thèmes ou un contenu qui pourrait ne pas convenir à des spectateurs de moins de 14 ans. Les parents sont sérieusement avisés de faire preuve de jugement avant d'autoriser le visionnement à des enfants de moins de 14 ans. Directives sur la violence : Pourrait contenir des scènes intenses de violence. Pourrait traiter de façon réaliste de thèmes adultes et de problèmes sociaux. Autres directives de contenu : Pourrait contenir des scènes de nudité et (ou) d'activité sexuelle. Les jurons pourraient être fréquents.
PG	Surveillance parentale suggérée. Émissions destinées à une audience générale, mais qui pourraient ne pas convenir à de jeunes enfants (de moins de 8 ans). Les parents pourraient considérer que certains contenus exigent la supervision d'un adulte pour des enfants de 8 à 13 ans. Directives sur la violence : La représentation de conflits et (ou) d'agression sera limitée et modérée; pourrait contenir de la violence physique, fantaisiste ou surnaturelle. Autres directives de contenu : Pourrait contenir quelques jurons ou un langage légèrement suggestif. Pourrait également contenir de courtes scènes de nudité.
G	Tout public. Émissions jugées acceptables pour tous les groupes d'âge. Bien que non conçues spécifiquement pour les enfants, ces derniers pourraient faire partie de l'audience. Directives sur la violence : Contient très peu de violence physique, verbale ou émotionnelle. Tient compte des thèmes qui pourraient effrayer un jeune enfant, ne représente pas de scènes réelles de violence qui minimise ou évite les effets d'actes violents. Autres directives de contenu : Peut contenir de l'argot inoffensif, mais pas de jurons ou de scènes de nudité.
C8+	Enfants de 8 ans et plus. Émissions généralement considérées acceptables pour que les enfants de 8 ans et plus puissent les visionner sans la supervision d'un adulte. Directives sur la violence : La violence ne sera pas présentée comme une façon privilégiée, acceptable ou unique de résolution des conflits, ou n'encouragera pas les enfants à perpétrer des actes dangereux qu'ils pourraient voir à l'écran. Toute représentation réaliste de violence sera rare, discrète ou peu intense et montrera les conséquences de ces actes. Autres directives de contenu : Aucun juron, contenu sexuel et aucune scène de nudité.
C	Enfants. Émission destinée aux enfants de moins de 8 ans. Directives sur la violence : Les thèmes sont sélectionnés de manière à ne pas menacer le sentiment de sécurité et de bien être des enfants. Aucune scène de violence réaliste. Les descriptions de comportement agressif seront rares et limitées à une représentation clairement imaginaire, comique ou irréelle. Autres directives de contenu : Aucun langage offensant ou contenu sexuel et aucune scène de nudité.

Utilisation des fonctions du téléviseur

Catégorie	Systeme de classification pour le Canada français
18 ans +	Adultes. Émissions pour adultes seulement. Cette émission contient de la violence soutenue ou des scènes extrêmement violentes.
16 ans +	Spectateurs de 16 ans et plus. Les émissions ne conviennent pas aux moins de 16 ans. Cette émission contient des scènes fréquentes de violence ou des scènes de violence intense.
13 ans +	Spectateurs de 13 ans et plus. Les émissions pourraient ne pas convenir à des enfants de moins de 13 ans. Cette émission contient plusieurs scènes de violence ou une ou plusieurs scènes suffisamment violentes pour les troubler. Le visionnement en présence d'un adulte est fortement recommandé pour les enfants de moins de 13 ans.
8 ans +	Spectateurs de 8 ans et plus. Non recommandé pour les jeunes enfants. Cette émission convient à la plupart des audiences, mais contient de la violence légère ou occasionnelle qui pourrait troubler de jeunes enfants. Le visionnement en compagnie d'adultes est donc recommandé pour les jeunes enfants (moins de 8 ans) qui ne peuvent distinguer entre la réalité et l'imagination. Émissions généralement considérées acceptables pour les enfants de 8 ans et plus puissent la visionner sans la supervision d'un adulte. Directives sur la violence : La violence ne sera pas présentée comme une façon privilégiée, acceptable ou unique de résolution des conflits, ou n'encouragera pas les enfants à perpétrer des actes dangereux qu'ils pourraient voir à l'écran. Toute représentation réaliste de violence sera rare, discrète ou peu intense et montrera les conséquences de ces actes. Autres directives de contenu : Aucun juron, contenu sexuel et aucune scène de nudité.
G	Tout public. Cette émission convient à tous. Elle ne contient aucune violence, ou celle-ci est présentée de façon humoristique, comme une caricature ou de façon irréaliste.

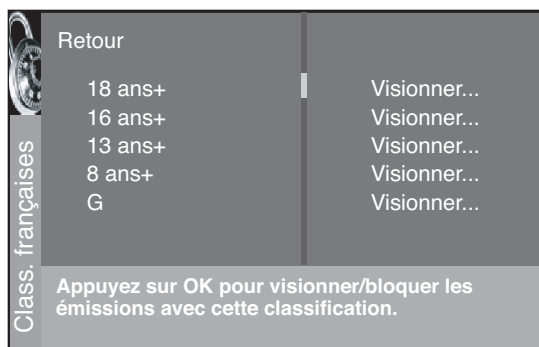
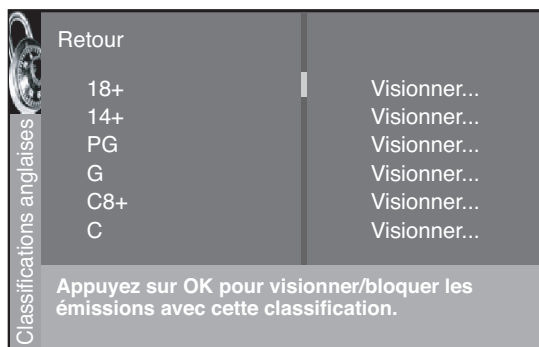

Blocage pour les classifications canadiennes

Si vous recevez des émissions du Canada, vous pouvez bloquer les classifications du Canada anglais et du Canada français par classification seulement. Lorsque vous bloquez une classification particulière, vous bloquez automatiquement les classifications supérieures.

Pour bloquer les classifications canadiennes anglaises et françaises :

1. Sélectionnez la *Puce antiviolence Canada* dans le menu *Contrôle parental*.
2. Mettez en surbrillance les *Class. anglaises* ou *françaises* et appuyez sur OK.
3. Déterminez le contenu des thèmes que vous voulez bloquer.
4. Appuyez sur la touche vers le bas pour atteindre la classification que vous voulez changer.
5. Appuyez sur la touche OK pour modifier son état à bloquer (l'icône de verrouillage apparaît et toutes les classifications supérieures à celle que vous avez sélectionnée sont verrouillées).

Utilisation des fonctions du téléviseur



Classification limite films (puce antiviolence)

Fixez les limites en bloquant les films qui dépassent une catégorie d'âge spécifique.

Pour accéder au menu Classif. lim. films :

1. Appuyez sur la touche MENU de la télécommande (le *MENU PRINCIPAL* du téléviseur apparaît).
2. Sélectionnez *Contrôle parental*.
3. Sélectionnez *Puce antiviolence É-U*.
4. Sélectionnez *Classif. lim. films*.

Blocage des catégories de films

Lorsque vous êtes dans le menu des Classif. lim. films, suivez les mêmes étapes que celles décrites pour les Classification limite TV.



Blocage des émissions sans classification/exemptées

L'option *Sans classif./exemptées* vous permet de décider si les émissions que la puce antiviolence reconnaît comme étant « non cotées ou sans classification » peuvent être regardées ou non. Les émissions « non cotées ou sans classification » peuvent inclure les nouvelles, les sports, la politique, la religion, les émissions locales et la météo, les bulletins d'urgence, les déclarations publiques et les émissions qui n'ont pas été classifiées. L'option d'exemption s'applique aux émissions non cotées des États-Unis et du Canada, et les émissions canadiennes sont cotées/classifiées *E*.

Voir Toutes les émissions sans catégories sont disponibles.

Bloquer Toutes les émissions sans cote ne sont pas disponibles.

Nota : Vous devez vous rappeler d'activer la puce antiviolence pour que les limites entrent en vigueur.

Appuyez sur la flèche vers le bas pour mettre en surbrillance *Sans classif./exemptées*. Appuyez ensuite sur la flèche vers la droite pour passer de *Voir* à *Bloquer*.

Verrouillage / déverrouillage du Contrôle parental

Cette option vous permet de verrouiller et de déverrouiller les réglages du Contrôle parental à l'aide d'un mot de passe.

Si vous ne bloquez pas les contrôles des parents, aucun des paramètres de la puce antiviolence, du Blocage des canaux ou du Blocage du panneau avant ne prendra effet.

Si vous oubliez votre mot de passe, appuyez sur la touche MENU et sélectionnez *Contrôle parental* (l'écran du mot de passe apparaît). Appuyez simultanément sur CH+ et VOL+ sur le panneau avant pendant huit secondes. Le contrôle parental est déverrouillé et le menu *Contrôle parental* apparaît. Vous pouvez entrer un nouveau mot de passe en verrouillant de nouveau le Contrôle parental.

Blocage du panneau avant

Cette option vous permet de bloquer (désactiver) ou de débloquer (activer) le panneau avant du téléviseur. La télécommande syntonise néanmoins le téléviseur sur n'importe quel canal. Si vous utilisez cette fonction comme méthode de Contrôle parental, retirez l'accès à toute télécommande capable de commander le téléviseur pendant que le panneau avant est bloqué.

N'oubliez pas de verrouiller le Contrôle parental après avoir changé l'état. Sinon, le blocage du panneau avant ne prendra pas effet.

Votre téléviseur est conçu pour supporter un système de classifications téléchargeables Il ressemble à celui déjà incorporé (puce V ou puce antiviolence) dans votre téléviseur. Lorsque ce nouveau système de classifications sera disponible, le téléviseur le téléchargera du signal et vous n'avez rien à faire pour recevoir ces informations. Une fois le téléchargement terminé, une nouvelle option apparaîtra dans le menu du Contrôle parental. Cette option et son nom dépendent du contenu obtenu du diffuseur.

Nota : Ces classifications sont disponibles seulement si le diffuseur les envoie.

Chapitre 4 : Utilisation du système de menus du téléviseur

Aperçu du chapitre :

- Menu Son
- Menu Image
- Menu Guide des canaux
- Menu Horloge
- Menu Contrôle parental
- Menu Réglage



www.rca.com/television

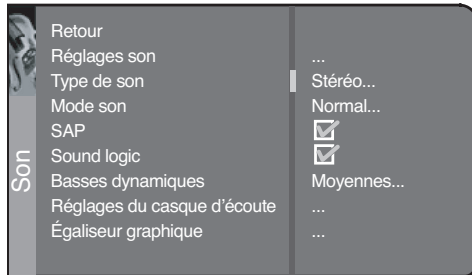

Le menu Son pour les canaux analogique et toutes les entrées vidéo.

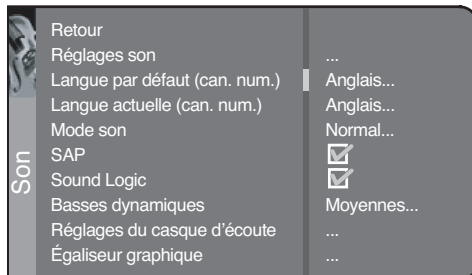

Le menu Son pour les canaux numériques.

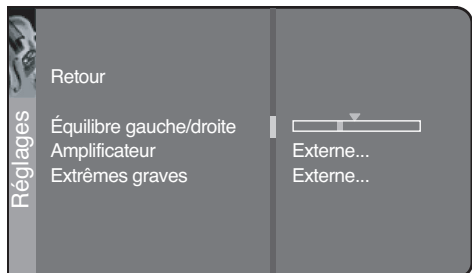

Menu Son

Le menu Son vous permet de régler la sortie audio. Pour accéder au menu Son, appuyez sur la touche MENU de la télécommande, puis sélectionnez *Son* dans le menu principal.

Selon le type de signal que vous visionnez, le menu Son affichera des articles correspondants pour permettre un réglage :

- Si vous visionnez le téléviseur à partir de l'entrée ANTENNA/CABLE ANALOG INPUT (recherchez le A à l'écran lorsque vous changez de canal) sur n'importe quelle entrée vidéo, des articles du menu Son seront affichés dans le premier menu sur la gauche.
- Si vous visionnez le téléviseur à partir de l'entrée ANTENNA DIGITAL INPUT (recherchez le D à l'écran lorsque vous changez de canal), des articles du menu Son seront affichés dans le deuxième menu sur la gauche.

Cette section décrit les articles dans les deux types de menu Son.

Réglages son Le sous menu de *Réglages son* contient les articles suivants :

Équilibre gauche/droite Utilisez la touche à flèche vers la gauche ou vers la droite pour centrer la barre sous la flèche et équilibrer les haut-parleurs gauche et droit.

Amplificateur Utilisez la touche à flèche vers la gauche ou vers la droite pour sélectionner *Externe* (si votre téléviseur utilise seulement un amplificateur externe) ou *Interne* (si votre téléviseur utilise ses propres haut-parleurs).

Extrêmes graves Réglez les extrêmes graves du téléviseur à *Externe*, si le téléviseur utilise des extrêmes graves externes; sinon réglez à *Aucun*.

Type de son (disponible pour les signaux d'antenne réguliers et les entrées vidéo) Appuyez sur touche à flèche vers la droite pour faire défiler les types d'audio disponibles qui commandent les types de sortie de son des haut-parleurs. Les options disponibles varient selon l'entrée sélectionnée.

Mono (disponible seulement pour un visionnement régulier du téléviseur) Joue le son en mono seulement. Utilisez ce réglage pour la réception d'émissions dont le signal stéréo est faible.

Stéréo Divise le signal audio stéréo reçu en voies gauche et droite. La plupart des émissions télévisées et des enregistrements sont en stéréophonie. La bannière de canaux affiche *Stéréo* lorsque vous syntonisez une émission diffusée en stéréophonie.

Automatique (disponible seulement pour le visionnement régulier du téléviseur) Sélectionne le type de son à partir du signal en cours.

Gauche et *droite* (disponible seulement pour les entrées audio/vidéo) Isole le canal de gauche ou de droite de l'entrée audio.

Langue par défaut (can. num.) (disponible seulement pour le syntoniseur numérique) Choisissez la langue du dialogue pour les canaux numériques. Si la langue de votre choix est diffusée avec une émission, le téléviseur l'utilisera. Sinon, le téléviseur utilisera l'audio par défaut de l'émission (généralement l'anglais des États-Unis). Les options de langue par défaut du canal numérique sont *Anglais*, *Espagnol*, *Allemand*, *Italien*, *Japonais*, *Chinois*, et *Coréen*.

Utilisation du système de menus du téléviseur

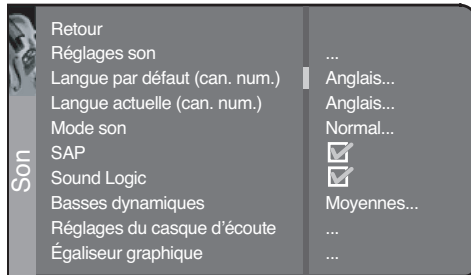

Le menu Son pour les canaux numériques.

Langue actuelle (can. num.) (disponible seulement pour les canaux numériques)

Appuyez sur la touche à flèche vers la droite pour choisir parmi les langues disponibles pour l'émission que vous visionnez. La langue choisie devient votre langue audio préférée pour tous les canaux numériques jusqu'à ce que vous éteigniez le téléviseur. Si la langue de votre choix n'est pas diffusée pendant une émission, le téléviseur réintroduit la langue par défaut pour cette émission (généralement l'anglais des États-Unis).

Mode Son Appuyez sur la flèche vers la droite pour atteindre les modes audio disponibles, qui permettent un traitement spécial par l'entremise de vos haut-parleurs (selon vos réglages de *Type de son*).

Normal N'opère aucun traitement particulier, offre simplement le son mono ou stéréo fourni par le signal visionné.

Élargi Disponible seulement pour les signaux mono. « Élargit » le son des diffusions mono et des composants mono connectés à votre téléviseur pour donner un son plus ample.

Magique Disponible seulement pour les signaux stéréo. Donne un effet ambiophonique avec plus de basses.

Deuxième piste audio (SAP) Lit la piste sonore de l'émission dans une autre langue, si elle est disponible. La bannière de canal affiche le mot « SAP » lorsque l'émission que vous regardez est diffusée dans une seconde langue. Le signal audio SAP est transmis en monophonie. Le système SAP sert également à diffuser un signal audio comportant des descriptions de l'image vidéo destinées aux malvoyants.

Nota : SAP n'est offert que sur les canaux analogiques.

Sound logic Réduit la hausse soudaine et gênante du volume pendant les pauses commerciales et amplifie également les sons plus doux au cours des émissions. Élimine le besoin de régler constamment la commande de volume.

Basses dynamiques Rehausse la réponse des basses fréquences du téléviseur. Les options sont *Désactivées*, *Moyennes* et *Hautes*.

Réglages du casque d'écoute Affiche une liste des réglages disponibles : *Volume*, *Basse* et *Aigus*. L'option de son du *Son du casque d'écoute* vous permet de choisir entre stéréo, mono ou automatique. Ces descriptions sont identiques à celles du *Type de son* (voyez la page précédente).

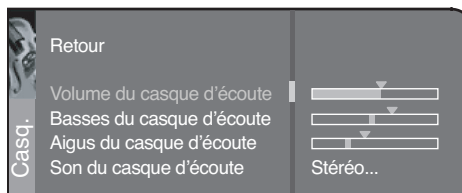

Égaliseur graphique Vous permet de choisir un son spécifique au moyen de l'option Préréglage du son. Appuyez sur la flèche vers la droite pour faire défiler les options : *Standard*, *Film*, *Voix*, *Musique*, *Neutre*, *Jeux vidéo*, *Camescope* et *Personnel*.

La *Plage de fréquences* affiche les bandes des aigus et des basses réglées pour chaque option de Préréglage du son. Vous pouvez choisir une bande et la régler. Lorsque vous effectuez des réglages, l'option Préréglage du son passe automatiquement à *Personnel*. Appuyez sur la touche à flèche vers la droite pour sélectionner l'option (Basses 100 Hz, Bas moyen 500 Hz, Moyen 1,5 kHz, Aigu moyen 5 kHz, Aigus 10 kHz) que vous voulez régler. Utilisez les touches à flèche vers le haut ou vers le bas pour régler le niveau.

Pour voir la plage de fréquences d'une autre option de *Préréglage du son*, appuyez sur la flèche vers la droite ou vers la gauche jusqu'à ce qu'aucune bande ne soit sélectionnée et que la *Plage de fréquences* soit en surbrillance. Appuyez ensuite sur la flèche vers le haut pour mettre en surbrillance *Préréglage du son*.

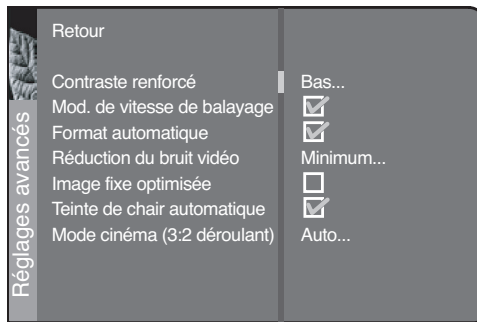

Conseil :

Si l'image passe abruptement d'un format vers un autre pendant le visionnement normal, désactivez la fonction de format automatique.

Menu Image

Le menu *Image* contient des menus et des commandes permettant de configurer les réglages vidéo suivants : *Réglages d'image avancés*, *Préréglages d'image*, *Niveau du noir*, *Couleur*, *Contraste*, *Netteté*, *Vivacité des couleurs* et *Teinte*. Les options du menu *Image* s'appliquent pour la vidéo du téléviseur principal et pour les sélections d'entrée vidéo.

Réglages d'image avancés

Contraste renforcé Permet de régler le contraste de l'image en fonction de l'éclairage de la pièce. Appuyez sur la touche à flèche vers la droite pour choisir ci-dessous ce qui décrit le mieux l'éclairage de la pièce : *Bas*, *Moyen* ou *Haut*.

Mod. de vitesse de balayage Améliore la netteté de l'image en modifiant la vitesse des électrons du rayon du tube à rayons cathodiques lorsqu'il passe des zones foncées aux zones claires de l'écran. Activez-le (case cochée) ou désactivez-le (case non cochée), selon vos préférences.

Format automatique Lorsqu'il est activé (case cochée) le téléviseur sélectionne automatiquement le signal d'entrée pour les canaux et les entrées analogiques. La fonction de Format automatique n'est pas disponible pour les canaux numériques.

Réduction du bruit vidéo Réduit les « parasites » d'image et tout autre type d'interférence. Ce réglage est particulièrement utile pour produire une image plus nette dans des conditions de signal analogique faible. Appuyez sur la touche à flèche vers la droite pour choisir entre : *Désactivé* pour n'avoir aucune réduction de bruit; *Minimum* pour une image plus douce qui retient sa netteté et son détail; *Moyen* pour une image légèrement plus douce que le réglage *minimal*; *Maximum* pour une image encore plus douce que celle obtenue par les autres réglages (les détails de l'image sont légèrement atténués).

Image fixe optimisée Lorsque cette fonction est activée (case cochée), rehausse les images fixes (par exemple, si vous visionnez un diaporama sur votre HDTV ou si vous effectuez une pause sur image avec un disque DVD).

Teinte de chair automatique Lorsque activée (case cochée), minimise les variations de tons de chair de l'image du téléviseur.

Mode cinéma (3:2 déroulant) Détecte automatiquement les sources vidéo enregistrées à l'origine sur le film (comme pour la plupart des films) et converties ultérieurement dans un autre format (pour les diffusions télévisées par exemple). Le mode film traite le signal converti pour qu'il ressemble le plus possible à l'original. On l'appelle également de processus de déroulement inversé 3:2.

Nota : Le mode Film n'est pas disponible pour les canaux numériques.

Avancé (recommandé) active la fonction seulement lorsque le téléviseur détecte que la qualité de lecture du film peut être améliorée. L'option *Avancé* est le réglage par défaut.

N'activez que dans de rares circonstances, lorsque le téléviseur est utilisé avec des sources de films (comme des disques DVD sur un lecteur à balayage non progressif).

Le réglage *désactivé* désactive la conversion vers le mode film. Essayez ce réglage si vous croyez que le processus de déroulement inversé 3:2 crée des distorsions dans l'image.

Nota : Le Format automatique et la Réduction du bruit vidéo sont disponibles pour les entrées CMP1 et CMP2 si le signal est 480i.

Utilisation du système de menus du téléviseur



Conseil :

Vous pouvez sélectionner un préréglage différent pour chaque entrée. Par exemple, ANTENNA DIGITAL INPUT et ANTENNA/CABLE ANALOG INPUT peuvent avoir des préréglages d'image différents.

Préréglage de l'image Affiche une liste permettant de sélectionner l'un des préréglages de l'image : *Vivant, Film, Naturel, Sports, Jeux vidéo, Camescope* ou *Personnel*. Choisissez le réglage qui convient le mieux à votre environnement. Vous pouvez configurer des préréglages d'image différents pour chaque entrée (y compris un pour vos canaux de télévision réguliers).

Niveau du noir Sert à régler la brillance de l'image.

Couleur Sert à régler la richesse de la couleur.

Contraste Sert à régler la différence entre les zones claires et foncées de l'image.

Netteté Sert à régler la netteté des contours dans l'image.

Nota : *Vous pouvez régler la netteté pour chaque canal et chaque entrée. Ceci est utile si le signal est flou.*

Vivacité des couleurs Affiche une liste de choix qui vous permet de sélectionner l'un des trois réglages automatiques des couleurs : *Froid* pour une palette de couleurs tirant sur le bleu; *Normales*; ou *Chaudes* pour une palette de couleurs tirant sur le rouge. Le réglage chaud correspond à la norme NTSC de 6500 °K.

Teinte Sert à régler l'équilibre entre les niveaux de rouge et de vert.

Lorsque vous modifiez l'un ou l'autre de ces réglages d'image, le *Préréglage de l'image* passe à *Personnel*. Utilisez les touches à flèche vers la gauche ou vers la droite pour effectuer les réglages. Pour revenir au menu *Image*, utilisez les touches à flèche vers le haut ou vers le bas.

Menu Guide des canaux

Le Guide des canaux vous permet de visionner toute la liste des entrées et des noms. Appuyez sur la touche GUIDE pour afficher le menu Guide des canaux. Il existe deux sortes de guides de canaux, celui que vous voyez dépend de la prise d'entrée utilisée.

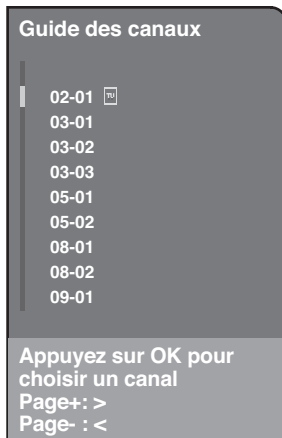

Le Guide des canaux pour entrée numérique, affichant les canaux et les sous-canaux.

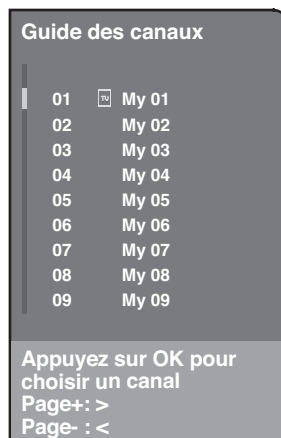

Le Guide des canaux pour entrée analogique.

Les canaux sur l'entrée numérique (le canal 03 dans l'exemple ci-dessus) peuvent comprendre des sous-canaux (canal 03-01 et 03-02). Chaque sous-canal disponible figure séparément dans la liste du guide de canal du syntoniseur numérique (voyez la page 33 pour obtenir plus d'informations sur les canaux numériques).

Utilisez les touches à flèche vers le haut ou vers le bas pour faire défiler la liste. Utilisez les touches à flèche vers la gauche et vers la droite pour naviguer dans les « pages » du guide (chaque écran du guide, qui est rempli de canaux, constitue une « page »). Appuyez sur OK pour sélectionner et syntoniser au canal ou un sous-canal mis en surbrillance. Appuyez sur la touche CLEAR de la télécommande pour effacer de l'écran le Guide des canaux sans changer de canal.

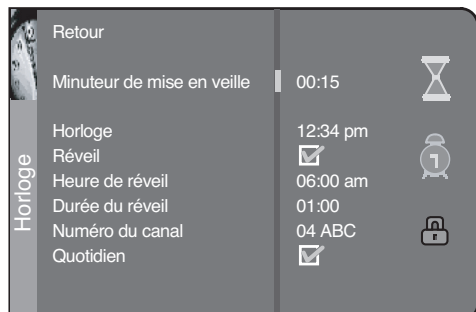

Menu Horloge

Minuteur de mise en veille Permet de régler l'extinction du téléviseur après une période de temps donnée.

Horloge Permet d'entrer l'heure actuelle. S'il est huit heures, par exemple, vous devez d'abord entrer le chiffre zéro (0), puis le chiffre huit (8). Utilisez la touche OK pour sélectionner AM ou PM.

Réveil Permet de régler l'heure d'allumage du téléviseur. Lorsque vous activez le Réveil, les options suivantes apparaissent :

Heure de réveil Permet de régler l'heure à laquelle vous voulez que le téléviseur s'allume.

Durée du réveil Permet de régler la période de temps pendant laquelle le téléviseur reste allumé.

Numéro du canal Permet de sélectionner un canal particulier que le téléviseur syntonisera une fois que le réveil aura été réglé. Pour passer d'un canal numérique vers un canal analogique (ou vice versa), mettez en surbrillance *Numéro du canal* et appuyez sur la touche ANT•CABLE de la télécommande.

Quotidien Permet de choisir l'activation quotidienne du réveil.

Nota : Le Réveil est disponible seulement lorsque l'heure a été réglée.

Menu Contrôle parental

Le menu Contrôle parental a été expliqué au chapitre 3. Voyez la page 34 pour obtenir des renseignements supplémentaires.



Menu Réglage

Le menu Réglage vous permet de configurer le téléviseur pour qu'il s'ajuste à votre environnement et à vos préférences. Pour accéder au menu *Réglage*, appuyez sur la touche MENU de la télécommande, puis sélectionnez *Réglage* dans le menu principal.

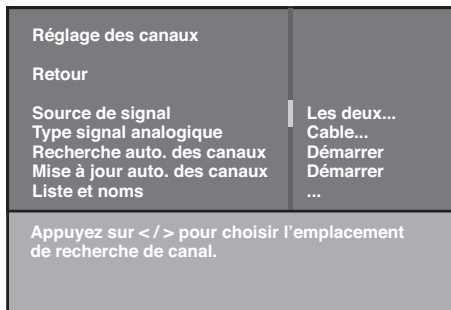

Réglage des canaux

Source de signal Vous permet de régler le syntoniseur avec lequel vous voulez effectuer une recherche de canaux. Vous pouvez sélectionner *Syntoniseur analogique* ou *Syntoniseur numérique* pour rechercher séparément dans ce syntoniseur, ou vous pouvez sélectionner *Les deux* pour rechercher dans les deux syntoniseurs.

Type signal analogique (disponible seulement sur les syntoniseurs analogiques) Le type de signal analogique a été défini lors du réglage initial. Si vous modifiez le type de réception des diffusions au moyen de l'entrée d'antenne, vous devez modifier le réglage du *Type de signal*. Choisissez *Câble* si vous utilisez un réseau câblé ou un câblosélecteur pour recevoir les signaux de télévision. Choisissez *Antenne UHF/VHF* si vous utilisez actuellement une antenne pour recevoir ses signaux de télévision analogique.

Recherche auto. des canaux Recherche les canaux reçus par le syntoniseur utilisé (analogique ou numérique). Voyez la page 16 pour obtenir des renseignements supplémentaires.

Mise à jour auto. des canaux Recherche pour tout canal ne figurant pas dans votre liste de canaux du syntoniseur utilisé et l'y ajoute.

Liste et noms Modifiez les canaux dans la liste ou choisissez des noms pour chaque canal. Voyez la page 17 pour obtenir des renseignements supplémentaires.

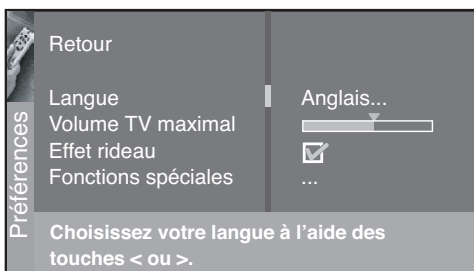

Préférences

Langue Vous permet de sélectionner la langue affichée dans les menus : *Anglais*, *Espagnol* ou *Français*.

Volume TV maximal Permet de régler le niveau de volume lorsque vous appuyez sur la touche VOL+. Mettez en surbrillance *Volume maximal* et maintenez appuyée la touche OK pour entendre le volume maximum. Assurez-vous que le volume n'a pas été coupé ou abaissé complètement.

Effet rideau Affiche l'image en « ouvrant » à partir du milieu de l'écran lorsque le téléviseur est allumé. Masque l'image en la « fermant » à partir de ses côtés lorsque le téléviseur est éteint.

Fonctions spéciales Le réglage *Allumage automatique* allume le téléviseur après une panne de courant; *Canal automatique* syntonise le téléviseur au canal programmé en tant que *Canal initial* lorsque *Allumage automatique* est activé; *Volume automatique* règle le téléviseur au volume programmé dans le *Volume initial* lorsque l'*allumage automatique* est activé.

Pannes de courant de courte et longue durée

Les réglages de canal automatique et de volume automatique ne sont pas modifiés après une courte panne de courant (généralement moins de deux ou trois minutes). Le téléviseur se rallume au même niveau de volume et au même canal qu'avant la panne.

Les réglages de canal automatique et de volume automatique sont modifiés après une panne de courant de plusieurs minutes ou plus prolongée.

Utilisation du système de menus du téléviseur

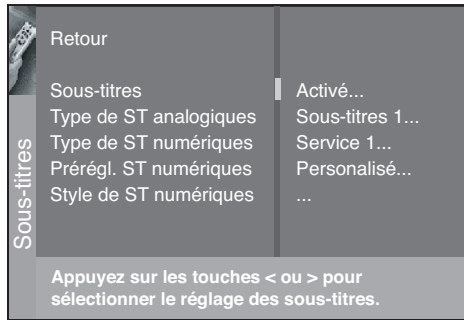

Sous-titres De nombreuses émissions sont encodées avec des sous-titres, ce qui vous permet d'afficher la portion audio de l'émission à l'écran sous forme de texte. Certaines émissions sur les canaux numériques offrent des informations sur les sous-titres numériques qui donnent plus d'options pour leur affichage.

Le sous-titrage n'est pas disponible sur tous les canaux et en tout temps — seulement pour des émissions spécifiques codées avec de l'information de sous-titres. Lorsqu'une émission affiche des sous-titres, *Sous-titres* est affiché dans la bannière de canal (voyez le chapitre 3 pour obtenir plus d'informations sur la bannière de canal).

Les options de sous-titres sont :

Sous-titres Vous permet de choisir le type d'affichage des sous-titres analogiques et numériques. Les *Sous-titres* ne modifient en rien l'entrée DVI-HDTV.

Arrêt Aucun sous-titre ne s'affiche.

Touj. activés Les sous-titres sont toujours affichés, s'ils sont disponibles.

En silence Affiche les sous-titres, si disponibles, lorsque le son du téléviseur est coupé au moyen de la touche MUTE. Les sous-titres ne sont pas affichés lorsque le son n'est pas coupé.

Type de ST analogiques Vous permet de choisir le type de sous-titres analogiques.

Sous-titres 1 représentent les services primaires de sous-titres et de texte. Les sous-titres ou le texte sont affichés dans la même langue que les dialogues de l'émission.

Sous-titres 3 et *Texte 3* sont les canaux de données prioritaires. Les sous-titres ou le texte sont souvent une traduction dans une deuxième langue, une version en anglais simplifié ou affichés plus lentement.

Sous-titres 2 et *Sous-titres 4*, et *Texte 2* et *Texte 4* sont rarement disponibles et les diffuseurs ne les utilisent que dans des circonstances spéciales, comme lorsque *Sous-titres 1* et *Sous-titres 3* ne sont pas disponibles ou lorsque *Texte 1* et *Texte 3* ne sont pas disponibles.

Nota : L'option **Sous-titres** affiche l'information n'importe où à l'écran. Ces options superposent le texte sur l'image à mesure qu'il est reçu.

Le **Texte** affiche l'information en un endroit précis (tel le tiers inférieur) de l'écran. L'image n'est pas visible sous le texte.

Type de ST numériques Vous pouvez sélectionner un mode service de sous-titres (1 à 6) pour les canaux numériques.

Service 1 et *Service 2* sont, respectivement, des langues principale et secondaire.

Service 3 et *Service 4, 5, 6* sont des sources additionnelles de sous-titres qui pourraient être disponibles.

Suite à la page suivante...

Utilisation du système de menus du téléviseur

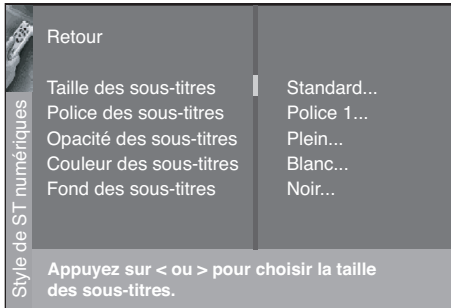
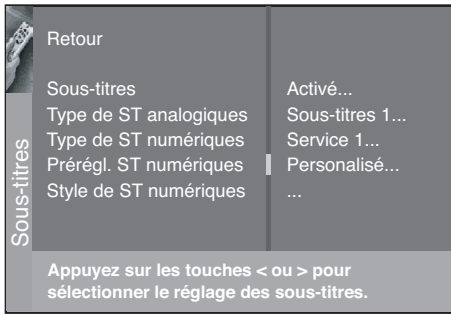

Prérégl. ST numériques Vous permet de choisir l'apparence des sous-titres à l'écran.

Par défaut Utilise les réglages envoyés par le diffuseur sur la taille, la couleur et la police utilisés pour les sous-titres, de même que la couleur et l'opacité du fond des sous-titres.

Personnalisé Vous permet de personnaliser la taille, la couleur et la police utilisés dans les sous-titres numériques, de même que la couleur et l'opacité du fond des sous-titres (voyez l'article de menu *Style de ST numériques* ci-dessous).

Style de ST numériques Si vous réglez l'option *Prérégl. ST numériques* à *Personnalisé*, vous pouvez personnaliser les réglages de sous-titres numériques suivants :

Taille des sous-titres Vous permet de régler la taille du texte des sous-titres numériques. Vous pouvez choisir entre *Standard*, *Gros*, ou *Petit*.

Police des sous-titres Vous permet de choisir la police du texte des sous-titres numériques. Une police est un assortiment complet de lettres, de chiffres et de marques de ponctuation, etc., pour un style donné de police de caractères. Vous pouvez choisir entre huit polices aux styles et aux espaces variés.

Opacité des sous-titres Vous permet de définir l'apparence de l'espace à l'arrière du texte des sous-titres numériques : *Plein*, *Transparent*, *Translucide* ou *Clignotant*.

Couleur des sous-titres Vous permet de choisir la couleur du texte des sous-titres numériques : *Blanc*, *Noir*, *Rouge*, *Vert*, *Bleu*, *Jaune*, *Magenta* ou *Cyan*.

Fond des sous-titres Vous permet de choisir la couleur de l'écran situé derrière le texte des sous-titres : *Blanc*, *Noir*, *Rouge*, *Vert*, *Bleu*, *Jaune*, *Magenta* ou *Cyan*.

Nota : Ces options de style des sous-titres ont un effet seulement sur des sous-titres numériques véritables.

Certains sous-titres diffusés sur des canaux numériques ne sont pas eux-mêmes numériques — tout dépend du diffuseur. Si les sous-titres d'une émission ne sont pas numériques, les réglages du *Style des sous-titres* n'auront aucun effet.

Utilisation du système de menus du téléviseur

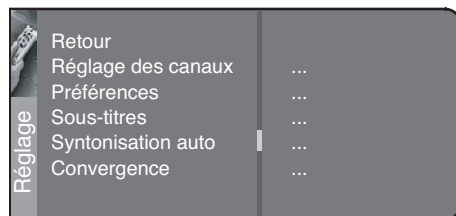

Syntonisation auto Affiche une liste de choix qui vous permet de syntoniser automatiquement le téléviseur au canal approprié lorsque vous appuyez sur une touche de composants (SAT•CABLE, AUX ou DVD) sur la télécommande. Voyez le chapitre 3 pour plus de détails à propos de la fonction de syntonisation automatique.

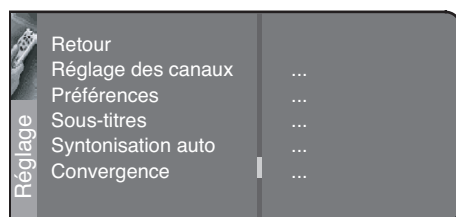

Convergence L'*auto convergence* règle automatiquement les tubes TV (ceci peut prendre quelques minutes, et vous pouvez ensuite affiner les réglages de convergence); la *Convergence vers le rouge* affiche l'écran de convergence vers le rouge et vous permet d'utiliser les touches à flèche pour aligner les images rouges et vertes; la *Convergence vers le bleu* affiche l'écran de convergence vers le bleu et vous permet d'utiliser les touches à flèche pour aligner les images bleues et vertes.

Cette page est vide intentionnellement.

Chapitre 5 : Autres informations

Aperçu du chapitre :

- Foire aux questions (FAQ)
- Dépannage
- Entretien et nettoyage
- Information relative à la FCC
- Garantie limitée



www.rca.com/television

Foire aux questions (FAQ)

Quelle est la manière la plus rapide de visionner de la vidéo haute définition (HD)?

Connectez une antenne à la prise d'entrée ANTENNA DIGITAL INPUT pour visionner les canaux numériques locaux. Vous devrez peut-être acheter une antenne. Voyez la page 18 pour obtenir des renseignements supplémentaires.

Comment distinguer un canal analogique d'un canal numérique?

On peut les distinguer de plusieurs façons. Appuyez sur la touche INFO pour afficher la bannière de canal. Regardez le coin gauche inférieur pour y voir un numéro de canal. Les canaux avec un canal primaire et un sous-canal sont des canaux numériques, mais seulement certains canaux numériques ont des sous-canaux. Le coin inférieur gauche affiche un « D » pour les canaux numériques et un « A » pour les canaux analogiques. Si c'est une station numérique, vous pourrez peut-être visionner le titre et la description de l'émission. Voyez la page 33 pour obtenir plus d'informations.

Pourquoi la recherche de canaux trouve-t-elle beaucoup de canaux qui n'affichent rien lorsque je les syntonise?

Certains canaux sont activés par le câblodistributeur mais ne diffusent aucune programmation, comme la vidéo sur demande. Vous voudrez probablement les éliminer de votre liste de canaux. Supprimez-les du menu de la Liste des canaux. Voyez la page 17 pour obtenir des renseignements supplémentaires.

Pourquoi la première recherche de canaux prend-elle si longtemps?

Si vous recherchez des canaux analogiques et numériques dans le menu Recherche de canaux, le téléviseur recherche tous les canaux disponibles dans la liste de canaux. Si vous avez des canaux numériques, le téléviseur recherche aussi chacun de leurs sous-canaux.

Comment puis-je contrôler d'autres appareil connectés à mon téléviseur?

Parce que votre téléviseur est livré avec une télécommande universelle, vous pouvez la programmer pour qu'une de ses touches corresponde au composant connecté à votre téléviseur. Voyez la page 24 pour obtenir des renseignements supplémentaires sur la programmation de votre télécommande.

Pourquoi y a-t-il des barres noires sur mon écran et comment les éliminer?

Les canaux analogiques sont généralement diffusés dans le format 4:3, qui ne peut remplir un écran 16:9 comme celui de votre téléviseur. La plupart des canaux numériques sont diffusés dans le format 16:9, qui remplissent tout votre écran; mais il arrive parfois qu'ils soient diffusés en format 4:3. Tout dépend de la façon dont le diffuseur ou l'appareil source formate la vidéo. Les rapports hauteur / largeur sont déterminés par le diffuseur et peuvent varier d'une émission à l'autre. La fonction de *Format automatique* dans le menu permet au téléviseur de sélectionner le meilleur format d'image en fonction du signal reçu. Voyez la page 44 pour obtenir plus de détails.

Vous pouvez utiliser la touche FORMAT de la télécommande pour voir les formats disponibles qui pourraient éliminer les barres noires. Le type de format est affiché à l'écran. Aucune autre option n'est disponible que celles affichées en appuyant sur cette touche.

Nota : La commande de format n'est pas disponible pour les diffusions 16:9.

Dépannage

La plupart des problèmes posés par votre téléviseur peuvent être corrigés en consultant la liste de dépannage qui suit.

Problèmes posés par le téléviseur

Le téléviseur ne s'allume pas

- Appuyez sur la touche TV.
- Assurez-vous que le téléviseur est branché.
- Assurez-vous que la prise murale (ou la rallonge) est « sous tension » en branchant un autre appareil.
- La télécommande pourrait être défectueuse. Appuyez sur le bouton d'alimentation à l'avant du téléviseur. Si le téléviseur s'allume, essayez les solutions visant la télécommande à la page suivante.
- Les commandes du panneau avant sont peut-être verrouillées (désactivées). Utilisez la télécommande pour déverrouiller les commandes du panneau avant en sélectionnant *Blocage du panneau avant* dans le menu *Contrôle parental* et en appuyant sur OK pour enlever la coche de la case.
- Le téléviseur pourrait effectuer une vérification de diagnostic périodique. Attendez quelques minutes pour qu'il s'allume.

Les commandes ne fonctionnent pas

- Si vous utilisez la télécommande, appuyez d'abord sur la touche TV pour vous assurer que la télécommande est en mode TV.
- Les commandes du panneau avant sont peut-être verrouillées (désactivées). Utilisez la télécommande pour déverrouiller les commandes du panneau avant en sélectionnant *Blocage du panneau avant* dans le menu *Contrôle parental* et en appuyant sur OK pour enlever la coche de la case.
- Débranchez le téléviseur pendant dix minutes, puis rebranchez-le. Rallumez le téléviseur et essayez à nouveau.

Le téléviseur s'éteint à l'improviste

- Le minuteur de veille a été activé. Voyez les instructions à la page 47.
- Le circuit de protection électronique a peut-être été activé à cause d'une surtension. Attendez 30 secondes, puis rallumez le téléviseur. Si cela se produit fréquemment, la tension dans votre domicile est peut-être anormalement élevée ou faible.
- Débranchez le téléviseur. Attendez dix minutes. Puis rebranchez-le de nouveau.

Le téléviseur s'allume à l'improviste

- Minuteur de réveil a peut être été désactivé. Voyez les instructions à la page 47.
- L'allumage automatique a peut être été activé. Voyez les instructions à la page 47.
- Vous avez peut-être appuyé accidentellement sur la touche CH+, CH- ou INPUT de la télécommande.

Écran vide

- Si vous essayez de visionner le téléviseur, changez les canaux ou appuyez sur la touche ANT•CABLE pour alterner entre les syntoniseurs.
- Si vous essayez de visionner quelque chose qui joue sur un appareil connecté au téléviseur (comme un lecteur DVD ou un magnétoscope), appuyez sur la touche TV de la télécommande, puis sur la touche INPUT jusqu'à l'obtention du bon canal d'entrée vidéo.
- Si vous essayez de visionner un composant (comme un lecteur DVD ou un magnétoscope), assurez-vous que le composant connecté au téléviseur est allumé.
- Si vous essayez de visionner un composant (comme un lecteur DVD ou un magnétoscope), assurez-vous que le composant connecté correctement.

Pas de son, image normale

- Le son a peut-être été coupé. Essayez d'appuyer sur la touche d'augmentation du volume pour rétablir le son.
- Si vous utilisez S-vidéo ou Y, PB, PR, n'oubliez pas de connecter les prises audio gauche et droite du composant aux prises d'entrée audio L et R téléviseur.
- Les réglages du son sont peut-être incorrects. Voyez la page 42 pour obtenir des renseignements supplémentaires.

Son normal, mauvaise image

- Vérifiez les connexions d'antenne. Assurez-vous que tous les câbles sont solidement connectés aux prises.
- Essayez de régler la fonction netteté pour améliorer les signaux faibles. Voyez la page 45 pour des instructions complémentaires.

Autres informations

Impossible de sélectionner un certain canal

- Assurez-vous que la télécommande est en mode TV. Appuyez sur la touche TV de la télécommande et entrez le numéro de canal en utilisant les touches numériques.
- Le canal est peut-être bloqué ou il n'est pas approuvé dans le menu *Contrôle parental*.
- Si vous utilisez un magnétoscope, vérifiez si le bouton TV/VCR du magnétoscope est dans le bon mode (appuyez sur le bouton TV/VCR de votre magnétoscope).

Réception stéréo bruitée

- La station est peut-être faible. Utilisez le menu *Son* pour sélectionner un son mono.

Pas d'image, pas de son, mais le téléviseur est allumé

- La *Source de signal* est peut-être réglée au mauvais choix. Voyez à la page 48 les instructions détaillées.
- Le canal est peut-être vide — changez de canal.
- Si vous regardez votre magnétoscope et qu'il est connecté avec un câble coaxial, syntonisez le téléviseur au canal 3 ou 4 (selon le canal sélectionné sur l'interrupteur 3/4 à l'arrière de votre magnétoscope). Vérifiez également si le bouton TV/VCR du magnétoscope est dans le bon mode (appuyez sur le bouton TV/VCR de votre magnétoscope).

Les touches de volume ne changent pas le volume

- Vérifiez pour vous assurer que le volume n'est pas limité par la fonction de volume maximum. Voyez la page 48 pour des instructions complémentaires.

L'image est fixe

- Vous avez activé la fonction d'Arrêt sur image en appuyant sur la touche FREEZE ou OK de la télécommande. Appuyez sur n'importe quelle touche pour « désactiver » cet arrêt.

Une boîte noire apparaît à l'écran

- Le sous-titrage est peut-être activé. Vérifiez *Sous-titres* dans le menu *Réglage*. Voyez la page 49 pour des instructions complémentaires.

L'option d'Arrêt sur image ne fonctionne pas

- La fonction d'Arrêt sur image n'est pas disponible pour les entrées de vidéo à composantes (CMP1 et CMP2) ou DVI.

Un avertissement de pile faible est affiché

- Insérez de nouvelles piles dans la télécommande.

L'image passe abruptement d'un format vers un autre

- Placez la fonction de *Format automatique* à *Désactivé*. Voyez la page 44 pour plus de détails.

La recherche de canal trouve quelques canaux

- Le câble connecté à la prise ANTENNA/CABLE ANALOG INPUT et (ou) ANTENNA DIGITAL INPUT pourrait être desserré.
- Votre antenne pourrait recevoir un signal faible. Déplacez-la plus haut ou utilisez une antenne plus grosse.
- Si vous avez la télévision câblée, assurez-vous que le signal est connecté à ANTENNA/CABLE ANALOG INPUT — ne le connectez pas à ANTENNA DIGITAL INPUT
- Si vous avez un câblesélecteur, vous ne pouvez le connecter à la prise ANTENNA DIGITAL INPUT. Connectez-le à la prise ANTENNA/CABLE ANALOG INPUT ou à une prise d'entrée vidéo.
- Sélectionnez toutes l'option *Les deux* dans le menu de Recherche de canaux et essayez de nouveau d'effectuer la recherche.

La télécommande ne fonctionne pas

- Il y a peut-être un objet entre la télécommande et le capteur de télécommande du composant. Assurez-vous que la voie est libre.
- La télécommande n'est peut-être pas dirigée directement vers le composant (téléviseur ou lecteur DVD) que vous essayez de faire fonctionner.
- La télécommande n'est peut-être pas dans le mode TV. Appuyez sur la touche TV de façon que la télécommande commande le téléviseur.

Suite à la page suivante...

- Les piles de la télécommande sont peut-être faibles, mortes ou mal installées. Mettez des piles neuves dans la télécommande. (Notez que si vous retirez les piles, il vous faudra peut-être reprogrammer la télécommande pour commander d'autres composants.)
- Vous devrez peut-être décharger le microprocesseur de la télécommande : retirez les piles et appuyez sur la touche 1 pendant au moins une minute. Relâchez la touche, installez les piles et (au besoin) reprogrammez la télécommande.

Problèmes de connexion DVI-HDTV

- Assurez-vous que l'appareil DVI est syntonisé et que les câbles sont fermement connectés. Si le problème continue, éteignez l'appareil. Rebranchez l'appareil. Réinitialisez-le en débranchant le cordon d'alimentation et en le rebranchant.
- Si vous syntonisez l'entrée DVI-HDTV et que vous recevez un message de Signal inutilisable, contactez le fabricant de l'appareil DVI pour obtenir de l'aide.
- Si vous syntonisez l'entrée DVI-HDTV et voyez de la neige, la vidéo entre et sort, ou la vidéo prend beaucoup de temps pour apparaître, votre appareil DVI a de la difficulté à envoyer les données au téléviseur. Rebranchez l'appareil. Réinitialisez-le en débranchant le cordon d'alimentation et en le rebranchant. Si le problème persiste, essayez de connecter les prises Y Pb Pr si elles sont disponibles ou contactez le fabricant de l'appareil DVI pour obtenir de l'aide.
- Si vous voyez des barres de chaque côté de l'image, l'appareil connecté pourrait avoir un sélecteur ou un menu vous permettant de changer le format de la sortie de l'image et régler ce problème. Sélectionnez 720p ou 1080i.

Problèmes avec le Contrôle parental ou la puce antiviolence

La classification limite ne fonctionne pas

- Vous devez verrouiller les paramètres. Allez au *MENU PRINCIPAL* (appuyez sur la touche MENU de votre télécommande), sélectionnez *Contrôle parental*, sélectionnez *Verr. le contrôle parental*.

J'ai oublié mon mot de passe et je veux déverrouiller le téléviseur

- Si vous oubliez votre mot de passe, appuyez sur la touche MENU et sélectionnez *Contrôle parental* (l'écran du mot de passe apparaît). Appuyez simultanément sur CH+ et VOL+ sur le panneau avant du téléviseur pendant huit secondes. Le Contrôle parental se déverrouille et vous pouvez réintroduire un mot de passe via l'option *Verr. le contrôle parental*.

La puce antiviolence ne me laisse pas regarder une émission même si elle n'est pas classée comme une émission violente

- Il se peut que le film soit coté NR (sans classification). Après avoir bloqué certaines classifications de films, vous devez régler séparément l'état de NR à *Voir* si vous voulez voir les films de classification NR.

Que puis-je faire d'autre?

- Si vous avez passé en revue la section de Dépannage et que votre problème persiste, essayez d'éteindre puis de redémarrer le téléviseur. Remarquez qu'après un redémarrage, vous devrez peut-être refaire le processus de réglage. Pour redémarrer, débranchez le cordon d'alimentation du téléviseur de la prise murale, de rampe d'alimentation, etc. Laissez votre téléviseur débranché pendant 5 minutes. Rebranchez le téléviseur, rallumez-le pour voir si le problème est réglé. Si le problème persiste, veuillez visiter le site www.rca.com/television pour voir les mises à jours de FAQ ou contactez le service à la clientèle au numéro de téléphone indiqué dans votre garantie, sous la rubrique *Pour obtenir du service*.

Comment remplacer ma télécommande?

- Si vous devez remplacer votre télécommande, appelez le 1 800 338-0376. Le numéro de pièce de votre télécommande est le R401A1. Des frais de livraison et de manutention, de même que les taxes de ventes applicables, seront ajoutés lors de la commande. Ayez sous la main une carte VISA, MasterCard ou Discover.

Entretien et nettoyage

ATTENTION : ÉTEIGNEZ le téléviseur avant le nettoyage.

Vous pouvez nettoyer le téléviseur, au besoin, en utilisant un chiffon doux non pelucheux. N'oubliez pas de dépoussiérer de temps à autre les fentes d'aération du boîtier pour assurer une ventilation adéquate.

L'écran du téléviseur peut également être nettoyé avec un chiffon doux non pelucheux. Veillez à ne pas égratigner ni gâcher l'écran. Au besoin, vous pouvez utiliser un chiffon imbibé d'eau chaude. N'utilisez jamais d'agents nettoyants puissants, comme les produits à base d'ammoniaque ou les poudres abrasives. Ces types de nettoyants endommageront le téléviseur.

Lors du nettoyage, ne vaporisez pas de liquide directement sur l'écran et ne laissez aucun liquide couler le long de l'écran ou à l'intérieur du téléviseur. De plus, ne placez jamais des boissons ou des vases remplis d'eau au-dessus du téléviseur. Ceci peut augmenter les risques d'incendie, d'électrocution ou d'endommagement du téléviseur.

Attention : L'utilisation de jeux vidéo ou de tout autre accessoire projetant des images fixes pendant des périodes prolongées peut entraîner une impression permanente sur l'écran (ou sur l'écran des téléprojecteurs). DE PLUS, certains logos de réseaux/programmes, numéros de téléphone, etc., peuvent entraîner des dommages similaires. Ces dommages ne sont pas couverts par votre garantie.

Information relative à la FCC

Cet équipement a été soumis à des essais sur prototype et déclaré conforme aux limites stipulées pour un dispositif numérique de classe B, conformément aux spécifications de la partie 15 du Règlement de la FCC. Ce règlement a pour but d'assurer une protection raisonnable contre le brouillage nuisible dans une installation résidentielle. Cet équipement produit, utilise et peut émettre de l'énergie en radiofréquence et, s'il n'est pas installé et utilisé conformément aux directives, il peut causer une interférence nuisible dans les communications radio. Cependant, il est impossible de garantir qu'aucune interférence ne se produira dans une installation particulière. Si cet équipement cause un brouillage de la réception de radio ou de télévision (que vous pouvez déterminer en éteignant puis en rallumant l'appareil), l'utilisateur est prié d'essayer de corriger l'interférence au moyen de l'une ou de plusieurs des mesures suivantes :

- Réorientez ou déplacez l'antenne de réception.
- Éloignez davantage l'appareil du récepteur.
- Branchez l'équipement dans une prise dont le circuit est différent de celui où est branché le récepteur.
- Consultez le concessionnaire ou un technicien expérimenté de radio / télévision.

Cet appareil numérique de classe B est conforme à la NMB-003 (Norme sur le matériel brouilleur) du Canada.

Garantie limité du téléviseur à haute définition (HDTV) RCA

Ce que couvre votre garantie :

- Defauts de fabrication ou de main d'œuvre au premier consommateur-aceteur.

Durée après l'achat :

- Un (1) an à partir de la date d'achat pour la main-d'oeuvre.
- Un (1) an à partir de la date d'achat pour les pièces.
- Un (1) an à partir de la date d'achat pour les tubes.

Ce que nous ferons :

Nous rembourserons à tout centre de service agréé les frais de main-d'œuvre encourus pour réparer votre appareil.

Nous rembourserons à tout centre de service agréé le coût du tube cathodique à image et des pièces de rechange neuves ou remises à neuf, à notre choix, que nécessitera la réparation de votre appareil.

Ce que ne couvre pas votre garantie :

- La formation client. (Votre Manuel de l'utilisateur décrit l'installation, les réglages et le fonctionnement de votre appareil. Toute information supplémentaire devrait être obtenue auprès de votre dépositaire.)
- L'installation et les réglages connexes.
- Les dommages résultant de méthodes d'installation non approuvées.
- Les problèmes de réception de signal qui ne sont pas causés par votre appareil.
- Les dommages dus au mauvais usage ou à la négligence.
- Dommage résultant d'une usure normale.
- Dommage résultant de négliger de suivre les directives ou d'un entretien inadéquat.
- Les piles.
- Les images brûlées sur l'écran.
- Les téléviseurs modifiés, incorporés à d'autres produits ou utilisés à des fins institutionnelles ou commerciales.
- Les appareils achetés ou réparés à l'extérieur des États-Unis.
- Les cas de force majeure tels que, mais sans s'y limiter, les dommages par la foudre.

Pour obtenir le service :

- Appelez le 1 877-RCA-HDTV, en ayant sous la main la date d'achat et le numéro de modèle/série de votre appareil.
- Un représentant essaiera de régler votre problème au téléphone.
- Si le représentant décide que votre appareil doit être réparé, il vous fournira les noms des centres de service agréés de votre localité.
- Demandez un service à domicile ou de cueillette et retour du centre de service, à condition que votre appareil se situe dans un territoire géographique couvert par le centre de service agréé. Dans le cas contraire, vous devez apporter votre appareil, à vos frais, au centre de service ou payer le coût facturé par le centre de service pour le transport de votre appareil entre votre domicile et le centre.
- Une preuve d'achat, comme une facture ou une quittance de facture qui indique que le produit respecte la période de la garantie, doit être présentée pour obtenir un service sous garantie. Pour les entreprises de location, la preuve de la première location est également exigée.

Enregistrement du produit :

- Veuillez remplir en ligne l'enregistrement du produit sur www.rca.com/television ou remplir et poster la carte d'enregistrement du produit emballée avec votre appareil. Nous pourrions alors vous contacter plus facilement, si nécessaire. Le retour de la carte n'est pas obligatoire aux fins de la garantie.

Suite à la page suivante...

Autres informations

Limitation de la garantie :

- LA GARANTIE ÉNONCÉE CI-DESSUS EST LA SEULE GARANTIE APPLICABLE À CE PRODUIT. SAUF POUR LES DISPOSITIONS PROHIBÉES PAR LES LOIS APPLICABLES, TOUTE GARANTIE IMPLICITE DE QUALITÉ MARCHANDE OU D'ADAPTATION À UN USAGE PARTICULIER RELATIVE À CE PRODUIT EST LIMITÉE À LA PÉRIODE DE GARANTIE APPLICABLE TELLE QUE DÉCRITE CI-DESSUS. AUCUNE INFORMATION DONNÉE VERBALEMENT OU PAR ÉCRIT PAR TTE TECHNOLOGY, INC., PAR SES AGENTS OU PAR SES EMPLOYÉS NE CONSTITUERA UNE GARANTIE OU N'ÉTENDRA LA PORTÉE DE LA PRÉSENTE GARANTIE.
- LA RÉPARATION OU LE REMPLACEMENT, TELS QU'OFFERTS PAR CETTE GARANTIE CONSTITUENT LE SEUL RECOURS DU CONSOMMATEUR. TTE TECHNOLOGY, INC. NE SERA AUCUNEMENT RESPONSABLE DES DOMMAGES INDIRECTS OU CONSÉCUTIFS RÉSULTANT DE L'UTILISATION DE CE PRODUIT OU DE L'INOBSERVATION DE QUELQUE GARANTIE QUE CE SOIT IMPLICITE OU EXPLICITE POUR CE PRODUIT. CETTE EXONÉRATION DE GARANTIES ET LA PRÉSENTE GARANTIE LIMITÉE SONT RÉGIÉS PAR LES LOIS DE L'ÉTAT D'INDIANA. SAUF POUR LES DISPOSITIONS PROHIBÉES PAR LES LOIS APPLICABLES, TOUTE GARANTIE IMPLICITE DE QUALITÉ MARCHANDE OU D'ADAPTATION À UN USAGE PARTICULIER RELATIVE À CE PRODUIT EST LIMITÉE À LA PÉRIODE DE GARANTIE APPLICABLE TELLE QUE DÉCRITE CI-DESSUS.

L'effet des lois provinciales sur cette garantie :

- Certaines juridiction n'autorisent pas les limites de temps d'une garantie implicite, de sorte que ces limites pourraient ne pas s'appliquer à votre cas.
- Certaines juridiction n'autorisent pas l'exclusion ou la limitation de dommages indirects ou consécutifs, de sorte que les limitations ou exclusions indiquées ci-dessous pourraient ne pas s'appliquer à votre cas.
- Cette garantie vous confère des droits juridiques spécifiques qui s'ajoutent aux autres droits éventuels qui peuvent varier d'une juridiction à l'autre.

Si vous avez acheté votre appareil à l'extérieur des États-Unis :

- Cette garantie est nulle. Renseignez-vous auprès de votre dépositaire au sujet de la garantie.

Les visites de service ne concernant pas un défaut de matériaux ou de fabrication ne sont pas couvertes en vertu de cette garantie. L'acheteur est entièrement responsable des coûts de telles visites de service.

- A**
- Amplificateur 42
 - ANT•CAB, touche 2, 22
 - Antenne 2, 18
 - Prise 18
 - Audio
 - Codes pour télécommande 27
 - Audio/video
 - Câbles 19
 - Prises 19
 - AUX, touche 22
- B**
- Bannière de canal 32
 - Basse dynamique 43
 - Blocage des classifications de la puce antiviolence
 - canadienne 35, 39
 - Système anglais 38
 - Système français 39
 - Boutons/touches
 - ANT•CAB 2, 22
 - AUX 22
 - INFO 22
 - INPUT 27
 - Magnétoscope 23
 - Panneau avant 20
 - SAT/CABLE 23
 - TV 23
- C**
- Câble coaxial 8
 - Câbles
 - audio/vidéo 8
 - Coaxial 8
 - DVI 8
 - S-vidéo 8
 - Vidéo à composantes 8
 - Casque d'écoute
 - Réglages 43
 - Catégorie d'âge 37
 - Cinéma maison
 - télécommande, codes 29
 - CLEAR, touche 22
 - CMP1/CMP2, entrées 19, 34
 - Composants, touches 33, 51
 - Connexions 9, 10, 11, 12
 - Contraste 45
 - Contraste renforcé 44
 - Contrôle parental 35
 - Menu 47
 - Problèmes 57
 - Verrouillage/déverrouillage 40
 - Convergence automatique 51
 - Couleur 45
- D**
- Dépannage 55, 56
 - Déroulement inversé 3:2 44
 - DVD
 - connexions. 10, 11
 - touches 22, 34
- DVD, codes de télécommande 28
- DVI, entrée 19, 34
- E**
- Effet rideau 48
 - Égaliseur graphique 43
 - Émissions sans code 40
 - Entrée vidéo, prises 19, 34
 - Entrées 19
 - ANTENNA/CABLE 45
 - CMP1 et CMP2 19, 34
 - DVI 34
 - FRNT 34
 - VID1 et VID2 34
 - Équilibre 42
 - Exemptées, émissions 40
 - Extrêmes graves 18, 42
- F**
- Figer, 22, 56
 - Format automatique 56
 - Format d'écran 22, 32, 44, 56
 - FRNT, entrée 34
- G**
- GO BACK, touche 22
 - Guide des canaux, menu 46
 - GUIDE, touche 46
- H**
- Horloge 32, 47
- I**
- Image fixe optimisée 44
 - INFO, touche 22
 - Information sur la sécurité 2
 - INPUT, touche 27
- L**
- Langue 16, 48
 - Limites de classifications
 - Problèmes 57
 - Liste des codes
 - Audio 27
 - DVD 28
 - Magnétoscope 30
 - PVR 29
 - Système cinéma maison 29
 - Liste des codes, télécommande 27
 - Liste et noms 17, 48
- M**
- Magnétoscope, codes de télécommande 30
 - Menu de réglage 16, 48
 - Menu
 - Contrôle parental 47
 - Guide des canaux 46
 - Horloge 47
- Image 44
- Langue 16, 48
- Réglage 16, 51
- Son 43
- touche 16, 23
- Minuteur de réveil 47
- Minuteur de veille 47
- Mise à jour des canaux 48
- Mod. de vitesse de balayage 44
- Mode film 4, 44
- Mot de passe 57
- N**
- Netteté 45
 - Numéraux de canaux 32
 - Numérique
 - Son 3
- O**
- OK, touche 23
 - ON•OFF, touche 22
- P**
- Panneau avant
 - Blocage 40
 - prises 20
 - Touches 20
 - Piles 15
 - POWER, touche 20
 - Préférences 48
 - Préréglages de l'image 45
 - Prises 18,19
 - ANTENNA/CABLE 34, 45
 - DVI 4, 34
 - Panneau avant 20, 34
 - S-vidéo 34
 - Vidéo 34
 - Vidéo à composantes 34
 - Programmation de la télécommande
 - Recherche automatique du code 24, 25
 - Puce antiviolence 35, 36
 - Canada, classifications 39
 - classification limite des films 40
 - classifications É-U 40
 - problèmes 57
 - Puce antiviolence É-U 35, 36, 40
 - PVR, codes de télécommande 29
- R**
- Rapport hauteur / largeur 3
 - Récepteur A/V 14
 - Récepteur satellite 12, 13
 - Recherche automatique
 - de canaux 16, 48
 - Recherche automatique du code 24, 25
 - Réduction du bruit vidéo 44
 - Réglage des canaux 48
 - Réglage initial 16
 - Résolution 2
- S**
- SAP (Deuxième piste audio) 32, 43
 - SAT•CABLE, touche 23
 - Son
 - menu 43
 - mode 43
 - préréglages 43
 - Réglages 42
 - type 42
 - Son coupé 23, 32
 - Sortie variable 18
 - Sound Logic 43
 - Sous-titres 32
 - Analogique 49, 50
 - Numérique 49, 50
 - Séréo 32, 42, 56
 - S-vidéo
 - prises 19, 34
 - Syntonisation auto 33, 34
- T**
- Teinte 45
 - Teinte de chair automatique 44
 - Télécommande
 - Liste des codes 27
 - modes 25
 - piles 56
 - problèmes 56
 - programmation 3
 - Téléviseur, codes de télécommande 27
 - Téléviseur, problèmes 55
 - Télévision analogique 2, 18, 32, 33, 46, 48
 - Télévision numérique 2, 11, 13, 16, 18, 32, 33, 46, 48
 - Thèmes 37, 38
 - Transport, touches 23
 - TruScan 4
 - TV, touche 23
 - Type de signal 48
- V**
- VCR 10, 11, 12, 13
 - enregistrement 25
 - VCR, touche 23
 - Vivacité des couleurs 45
 - Volume de noir 45
 - Volume TV maximal 48
- Y**
- Y PB PR, prises 19

Visitez le site Web RCA à l'adresse www.rca.com/television

Nous vous prions de ne pas envoyer de produits à l'adresse d'Indianapolis indiquée dans ce manuel ou sur l'emballage, ce qui ne ferait que retarder la réparation de votre produit.

TTE

TTE Technology, Inc.
101 West 103rd Street
Indianapolis, IN 46290

©2007 TTE Technology, Inc.

RCA et des marques associées sont des marques de commerce de THOMSON S.A. utilisées sous licence par TTE Corporation.

Imprimé aux É.-U.

TOCOM 1667741A